

9066631-X

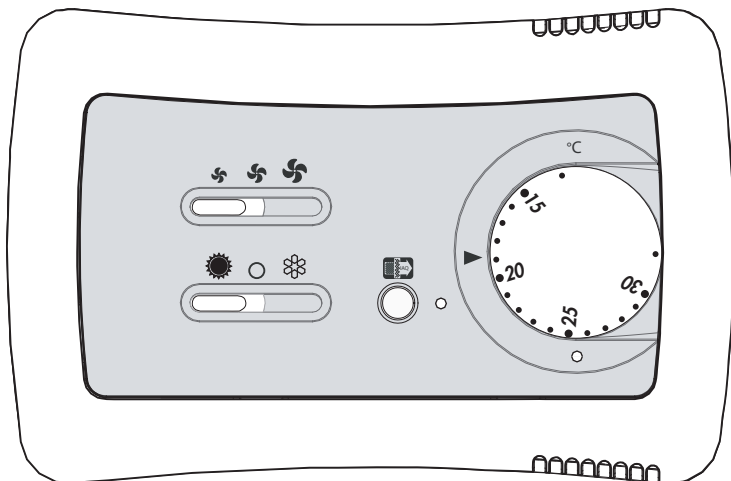

**MANUALE DI INSTALLAZIONE,
USO E MANUTENZIONE**

INSTALLATION, USE AND MAINTENANCE MANUAL

**MANUEL D'INSTALLATION,
D'UTILISATION ET D'ENTRETIEN**

HANDBUCH FÜR INSTALLATION, GEBRAUCH UND WARTUNG

MANUAL DE INSTALACIÓN, USO Y MANTENIMIENTO

**РУКОВОДСТВО ПО УСТАНОВКЕ,
ЭКСПЛУАТАЦИИ И ТЕХОБСЛУЖИВАНИЮ**

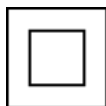

07/2021
Cod. 4050962

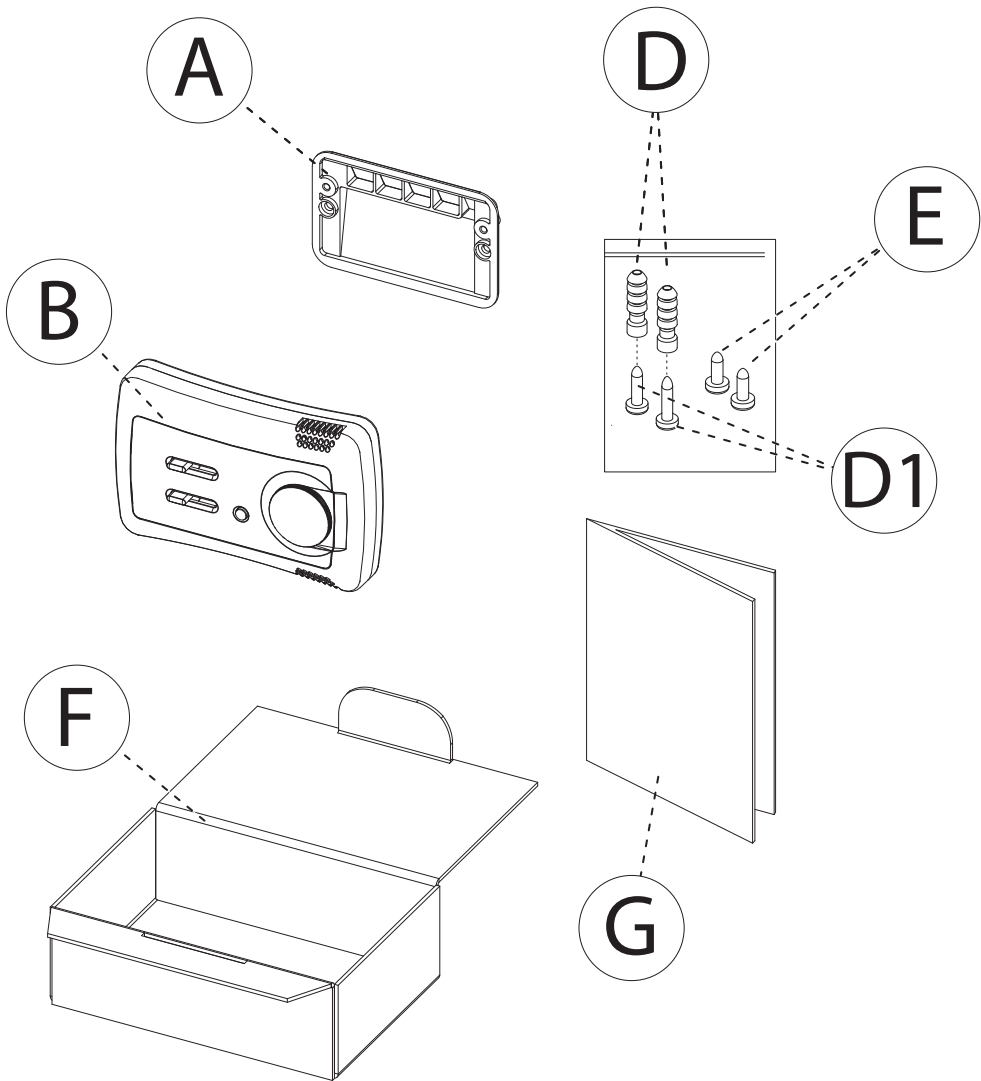

• CARATTERISTICHE TECNICHE DEL CONTROLLO

- 1) Scopo del dispositivo di comando: **comando di unità fan coil asincroni a tre velocità.**
- 2) alimentazione: **230 Vac 50/60Hz**
- 3) massimo carico commutabile: **2A 230Vac.**
- 4) campo di regolazione del termostato: **da 15 a 30°C**
- 5) temperatura di lavoro: **0/50°C**
- 6) temperatura di stoccaggio: **-10 / +50 °C**
- 7) contenitore: **ABS V0**
- 8) protezione: **IP 20**
- 9) connessione tramite morsettiera da circuito stampato
- 10) n° 1 ingresso sonda di temperatura per rilevamento temperatura acqua
- 11) Classe di isolamento: II
- 12) Sezione dei conduttori: **Min 0.75mmq - Max 1.5mmq**
- 13) Norma di riferimento: **CEI EN 60730**

• TECHNICAL CHARACTERISTICS OF THE CONTROL UNIT

- 1) The purpose of the control: **control of fancoil units asynchronous three-speed.**
- 2) Power supply: **230 Vac 50/60Hz**
- 3) maximum switchable load: **2A 230Vac.**
- 4) Thermostat control range: **from 15 to 30°C**
- 5) Operating temperature: **0/50°C**
- 6) Storage temperature: **-10 / +50 °C**
- 7) case: **V0 ABS**
- 8) Protection class: **IP 20**
- 9) Connection via printed circuit terminal board
- 10) 1 x temperature sensor input for measuring water temperature
- 11) Class of insulation: II
- 12) Cross section: **Min 0.75mmq - Max 1.5mmq**
- 13) Reference standard: **CEI EN 60730**

• CARACTÉRISTIQUES TECHNIQUES DU CONTRÔLE

- 1) Le but du contrôle: **le contrôle des unités de ventilo-convecteurs asynchrone à trois vitesses.**
- 2) alimentation: **230 Vac 50/60Hz**
- 3) maximum switchable load: **2A 230Vac.**
- 4) Champ de réglage du thermostat: **de 15 à 30°C**
- 5) température de fonctionnement: **0/50°C**
- 6) température de stockage: **-10 / +50 °C**
- 7) boîtier: **ABS V0**
- 8) degré de protection: **IP 20**
- 9) connexion par bornier fixé directement au circuit imprimé
- 10) 1 entrée sonde de température pour relevé température eau
- 11) Classe d'isolation: II
- 12) Section de conducteur: **Min 0.75mmq - Max 1.5mmq**
- 13) Norme de référence: **CEI EN 60730**

• TECHNISCHE MERKMALE DES STEUERGERÄTES

- 1) Zweck der Steuerung: **Steuerung von Gebläsekonvektoren, asynchrone Drehgeschwindigkeit.**
- 2) Spannungsversorgung: **230 Vac 50/60Hz**
- 3) Maximale Lastschalt: **2A 230Vac.**
- 4) Einstellbereich des Thermostats: **von 15 bis 30°C**
- 5) Betriebstemperatur: **0/50°C**
- 6) Lagertemperatur: **-10 / +50 °C**
- 7) Gehäuse: **ABS V0**
- 8) Schutzgrad: **IP 20**
- 9) Anschluss mittels Klemmleiste an gedruckter Schaltung
- 10) 1 Temperatursonde Eingang zum Messen der Wassertemperatur.
- 11) Isolationsklasse: II
- 12) Leiterquerschnitt: **Min 0.75mmq - Max 1.5mmq**
- 13) Referenz-Standard: **CEI EN 60730**

• CARACTERÍSTICAS TÉCNICAS DEL CONTROL

- 1) The purpose of the control: **control of fancoil units asynchronous three-speed.**
- 2) alimentación: **230 Vac 50/60Hz**
- 3) maximum switchable load: **2A 230Vac.**
- 4) Campo de regulación del termostato: **de 15 a 30°C**
- 5) temperatura de trabajo: **0/50°C**
- 6) temperatura de almacenado: **-10 / +50 °C**
- 7) contenedor: **ABS V0**
- 8) protección: **IP 20**
- 9) conexión mediante caja de bornes de circuito impreso
- 10) n° 1 entrada sonda de temperatura por toma de temperatura agua.
- 11) Clase de aislamiento: II
- 12) La sección del conductor: **Min 0.75mmq - Max 1.5mmq**
- 13) Norma de referencia: **CEI EN 60730**

• КОНТРОЛЬНЫЕ ТЕХНИЧЕСКИЕ ХАРАКТЕРИСТИКИ

- 1) Назначение устройства управления: **управление блоком анкойла с асинхронными трёхскоростными двигателями.**
- 2) питание: **230 В пер.т. 50/60 Гц**
- 3) максимальный коммутируемый ток: **2 А 230 В пер.т.**
- 4) диапазон регулировки термостата: **от 15 до 30°C**
- 5) рабочая температура: **0/50°C**
- 6) температура хранения: **-10 / +50 °C**
- 7) корпус: **ABS V0**
- 8) класс защиты: **IP 20**
- 9) подключение через клеммную колодку для печатной платы
- 10) 1 вход температурного зонда для определения температуры воздуха
- 11) Класс изоляции: II
- 12) Сечение проводников: **Мин. 0,75 кв.мм - Макс. 1,5 кв.мм**
- 13) Контрольный стандарт: **CEI EN 60730**

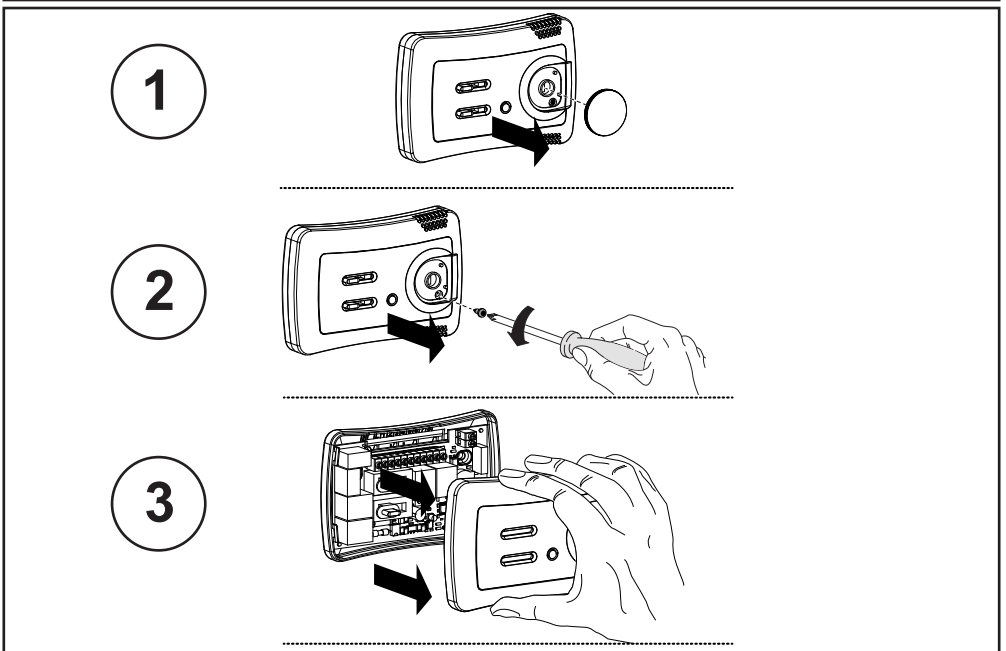
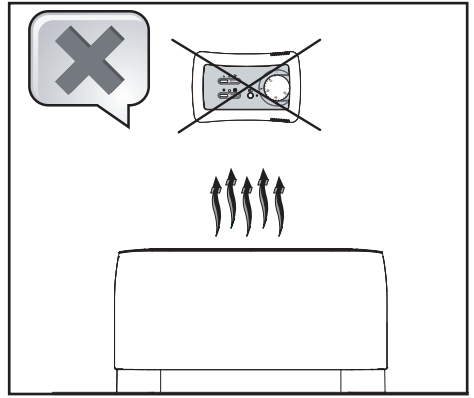
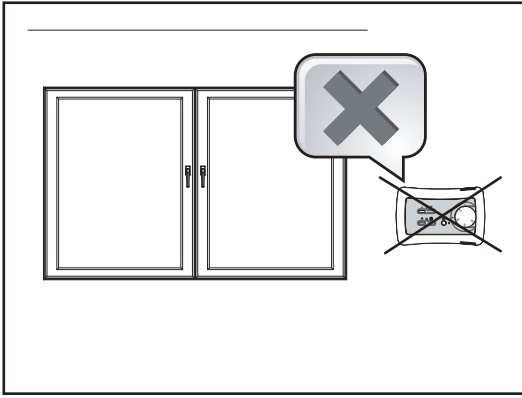
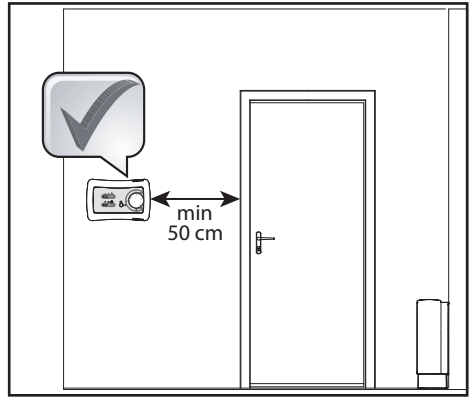
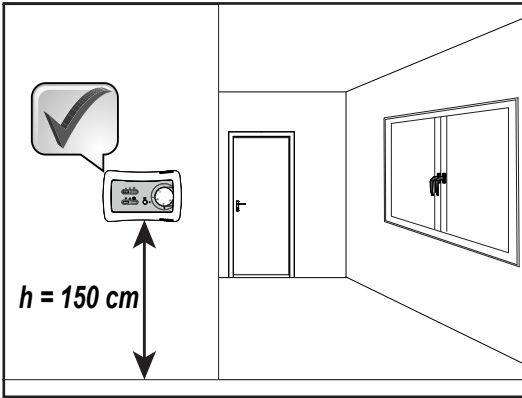

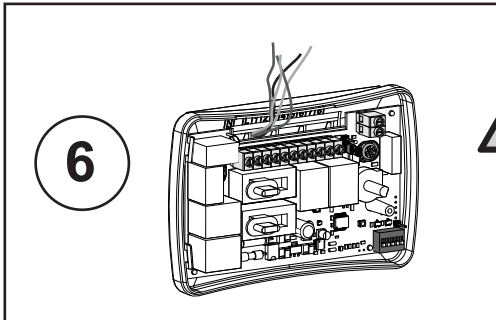
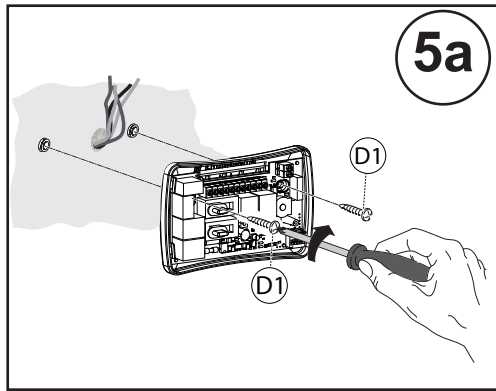
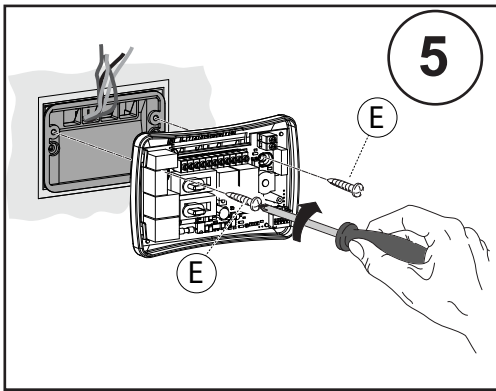
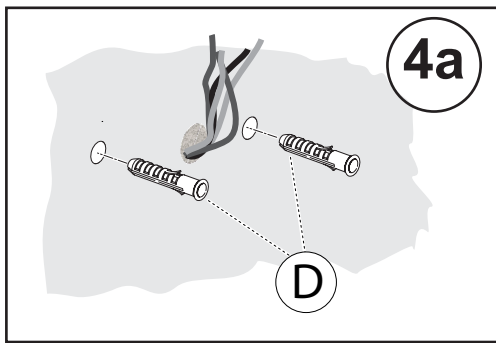
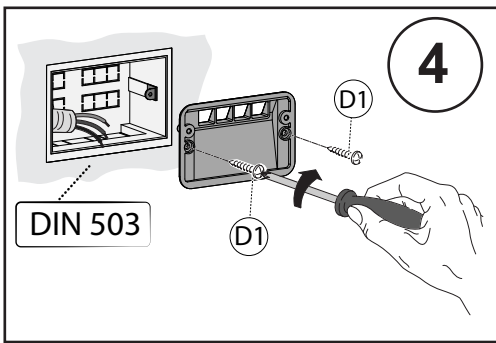

Effettuare i collegamenti elettrici come riportato nel presente manuale.
 Make the electrical connections as described in this manual.
 Effectuer les raccords électriques comme décrit dans ce manuel.
 Die elektrischen Anschlüsse wie in diesem Handbuch beschrieben.
 Realice las conexiones eléctricas como se describe en este manual.
 Выполнить электрические подключения так, как указано в данном руководстве.

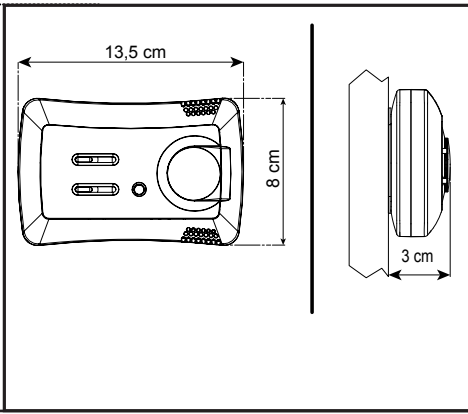
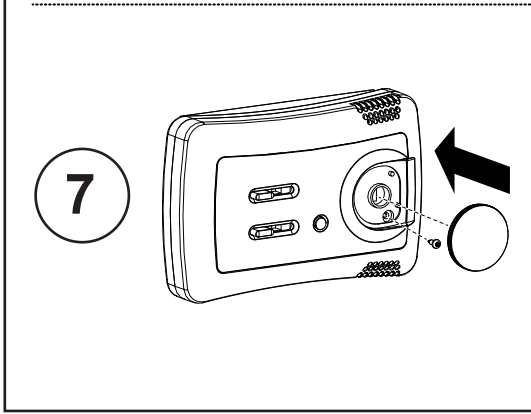

NOTE GENERALI

GENERAL NOTES

Istruzioni Originali

Le funzioni del comando sono:

- Accensione e spegnimento del ventilconvettore.
- Impostazione della temperatura ambiente desiderata (SET).
- Possibilità di selezionare il ciclo di funzionamento estivo o invernale direttamente dai commutatori del comando.
- Selezione manuale delle tre velocità del ventilatore.
- Comando termostatico di apertura o chiusura (ON-OFF), sia nel ciclo estivo che in quello invernale, della valvola acqua (impianto a due tubi) o delle due valvole (impianto a quattro tubi).

• Collegando la sonda di minima (accessorio T3, posta tra le alette della batteria di scambio termico), nel ciclo invernale, il ventilatore entrerà in funzione solamente se la temperatura dell'acqua è superiore a 38°C e verrà fermato quando quest'ultima è inferiore a 34°C.

• Collegando la sonda di minima (accessorio T3, posta tra le alette della batteria di scambio termico), nel ciclo estivo, il ventilatore entrerà in funzione solamente se la temperatura dell'acqua è inferiore a 21°C e verrà fermato quando quest'ultima è superiore a 24°C.

• Controllo del funzionamento dello speciale Filtro Elettronico montato sul ventilconvettore nella versione IAQ (accessorio)

• Controllo del funzionamento resistenza elettrica quando montata come accessorio.

Per qualsiasi manutenzione assicurarsi di aver tolto la tensione.

Montare il comando a parete facendo attenzione a posizionarlo sulla parete del locale da condizionare all'altezza di circa 1,5m, su una parete intermedia e lontano da fonti di calore e da correnti d'aria fredda.

Alimentare con linea monofase 230V 50/60Hz rispettando le posizioni di Neutro e Linea.

The basic functions of the control unit consist in:

- Turning the fan coil on and off
- Setting and reading the required room temperature (SET).
- Selecting the summer or winter operating cycle directly from the control switch.
- Manual selection of the three fan speeds
- In both summer and winter cycle, thermostatic control of opening and closing (ON/OFF) of the water valve (two-pipe installation) or the two valves (four-pipe installation).

• In the winter cycle only, if a minimum sensor is connected (T3 accessory located between the fins of the heat exchange coil), the fan coil will start up only if the water temperature rises above 38°C and shut down when water temperature drops below 34°C.

• In the summer cycle only, if a minimum sensor is connected (T3 accessory located between the fins of the heat exchange coil), the fan coil will start up only when water temperature drops below 21°C and shut down if the water temperature rises above 24°C.

• Control of the operation of the special Electronic-Filter on the fan coil in the IAQ version (accessory).

• Control of the operation of the electrical heater when installed as an accessory.

Before carrying out maintenance, always isolate from voltage.

Mount the control unit to the wall, taking care to position it on an inner wall in the room being air-conditioned at a height of about 1.5 m, away from sources of heat and currents of cold air.

Set a single-phase line 230V 50/60Hz, respecting the neutral and the line position.

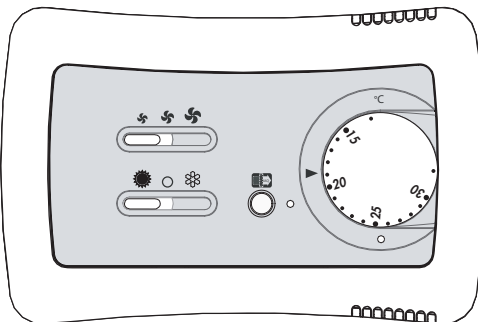

**LEGGERE ATTENTAMENTE IL PRESENTE MANUALE PRIMA
DI EFFETUARE L'INSTALLAZIONE ED USARE IL COMANDO**

**READ THIS USER MANUAL CAREFULLY BEFORE INSTALLING
AND USING THE CONTROLLER**

**NOUS VOUS RECOMMANDONS DE LIRE ATTENTIVEMENT
CES NOTICED'UTILISATION AVANT D'EFFECTUER L'INSTALLATION
ET UTILISER LA COMMANDE**

**VOR DER INSTALLATION UND VOR DEM GEBRAUCH DES
STEUERGERÄTS DIESES HANDBUCH AUFMERKSAM LESEN**

**LEER ATENTAMENTE EL PRESENTE MANUAL ANTES
DE REALIZAR LA INSTALACIÓN Y DE USAR EL CONTROL**

**ВНИМАТЕЛЬНО ПРОЧИТАТЬ ДАННОЕ РУКОВОДСТВО
ПЕРЕД ВЫПОЛНЕНИЕМ УСТАНОВКИ И ИСПОЛЬЗОВАНИЕМ
УСТРОЙСТВА УПРАВЛЕНИЯ**

GENERALITES

Les fonctions de base de la commande sont:

- Mise en marche et arrêt du ventilateur-convecteur
- Programmation de la température ambiante voulue (SET)

• Possibilité de sélectionner le cycle de fonctionnement été ou hiver directement à partir de commutateur de commande.

• Sélection manuelle des trois vitesses du ventilateur.

• Commande thermostatique d'ouverture ou de fermeture (ON-OFF), en cycle été comme en cycle hiver, de la vanne eau (installation à deux tubes) ou des deux vannes (installation à quatre tubes).

• En connectant la sonde de température minimale (accessoire T3 placée entre les ailettes de la batterie d'échange thermique), en cycle hiver seulement, le ventilateur ne se mettra en marche que si la température de l'eau est supérieure à 38°C et s'arrêtera quand celle-ci est inférieure à 34°C.

• En connectant la sonde de température minimale (accessoire T3 placée entre les ailettes de la batterie d'échange thermique), en cycle été seulement, le ventilateur ne se mettra en marche que si la température de l'eau est supérieure à 21°C et s'arrêtera quand celle-ci est inférieure à 24°C.

• Contrôle du fonctionnement du Filtre Électronique spécial monté sur le ventilateur-convecteur dans le modèle IAQ (accessoire).

• Contrôle du fonctionnement de la résistance électrique quand elle est montée en accessoire.

Avant toute opération d'entretien, s'assurer d'avoir coupé le courant.

Monter la commande murale en veillant à la placer sur le mur du local à conditionner à une hauteur de 1,5 m environ, sur unecloison et loin de sources de chaleur et de courants d'air froid; connecter le bornier M1 placé sur la carte électronique au bornier placé sur le flanc du ventilateur-convecteur selon le schéma sélectionné et en respectant les schémas électriques.

Alimenter avec une ligne monophasée en 230V 50/60Hz en respectant les positions de neutre et de la ligne.

ALLGEMEINE ANMERKUNGEN

Die Grundfunktionen des Steuergeräts sind:

- Ein- und Ausschalten des Lüftungskonvektors
- Einstellung der gewünschten Raumtemperatur (SET)

• Möglichkeit des Einstellens von Sommer- oder Winterbetrieb direkt an den Schalter.

• Manuelle Einstellung der Ventilator-drehzahlen.

• Thermostatsteuerung des Wasserventils (ON-OFF) bei 2-Leiter-Systemen, oder der beiden Wasserventile bei 4-Leiter-Systemen in Kühlund Heizbetrieb.

• Durch Anschließen der Minimumsonde (Zubehör T3 zwischen den Lamellen des Wärmetauscherregisters) im Winterbetrieb, wird der Ventilator nur eingeschaltet, wenn die Wassertemperatur über 38°C beträgt, und ausgeschaltet, wenn sie bis unter 34°C absinkt.

• Durch Anschließen der Minimumsonde (Zubehör T3 zwischen den Lamellen des Wärmetauscherregisters) im Sommerbetrieb, wird der Ventilator nur eingeschaltet, wenn die Wassertemperatur unter 21°C absinkt, und ausgeschaltet, wenn sie über 24°C beträgt.

• Funktionskontrolle des speziellen elektronischen Filters, der an der Version IAQ des Lüftungskonvektors installiert ist (Option).

• Funktionskontrolle des Heizwiderstands, wenn dieser als Option installiert ist.

Vor Wartungsarbeiten sicherstellen, dass die Spannung abgehängt ist.

Das Steuergerät an einer Einleitungs- oder Einleitungs- wand in einer Höhe von zirka 1,5 m und fern von Wärmequellen und Kaltluftströmen montieren; die Klemmleiste M1 an der Elektronikplatine gemäß des gewählten-Schemas und unter Einhaltung der Schaltpläne mit der Klemmleiste an der Seite des Lüftungskonvektors verbinden.

Mit einer einphasigen Leitung von 230V 50/60Hz speisen, die Neutral und Leitungspositionen beachten.

NOTAS GENERALES

Las funciones básicas del mando son:

- Encendido y apagado del ventilador convector
- Introducción de la temperatura ambiente deseada (SET)

• Posibilidad de seleccionar el ciclo de funcionamiento verano o invierno directamente desde el conmutador del mando.

• Selección manual de las tres velocidades del ventilador.

• Mando termostático de apertura o cierre (ON-OFF), tanto en el ciclo de verano como en el de invierno, de la válvula de agua (instalación con dos tubos) o de las dos válvulas (instalación con cuatro tubos).

• Conectando la sonda de mínima (accesorio T3 situado entre las aletas de la batería de cambio térmico), en el ciclo invernal, el ventilador entrará en función únicamente si la temperatura del agua es superior a 38°C y se cerrará cuando esta última sea inferior a 34°C.

• Conectando la sonda de mínima (accesorio T3 situado entre las aletas de la batería de cambio térmico), en el ciclo veraniego, el ventilador entrará en función únicamente si la temperatura del agua es superior a 21°C y se cerrará cuando esta última sea inferior a 24°C.

• Control del funcionamiento del Filtro Electrónico especial montado en el ventilador convector en la versión IAQ (accesorio).

• Control del funcionamiento de la resistencia eléctrica cuando esté instalada como accesorio.

Para efectuar cualquier mantenimiento asegurarse de haber quitado la tensión.

Montar el mando de pared poniendo atención en colocarlo en la pared del local a acondicionar a una altura de 1,5 m aproximadamente, en un tabique y lejos de las fuentes de calor y de las corrientes de aire frío; conectar la caja de bornes M1 situada sobre la tarjeta electrónica a la caja de bornes situada en el lado del ventilador convector según el esquema seleccionado y respetando los esquemas eléctricos.

Alimentar eléctricamente con línea monofase 230V 50/60Hz respetando las posiciones de Neutro y Línea.

ПРИМЕЧАНИЕ: ОБЩИЕ СВЕДЕНИЯ

Функции устройства управления:

• Включение и выключение фанкойла.

• Задание нужной температуры воздуха в помещении (НАСТРОЙКИ).

• Возможность выбора летнего или зимнего рабочего цикла непосредственно -управляющими переключающими устройствами.

• Выбор в ручном режиме 3 скоростей вентилятора.

• Термостатическое устройство управления открытия или закрытия (ВКЛ-ВЫКЛ), как для летнего, так и для зимнего цикла, водного клапана (установка с 2 трубами) или двух клапанов (установка с 4 трубами).

• Подсоединив зонд минимальной температуры (комплектующее Т3, расположенное между пластинами теплообменной батареи), во время зимнего цикла вентилятор будет подключаться только в том случае, если температура воды превышает 38°C и останавливаться, когда температура воды опускается ниже 34°C.

• Подсоединив зонд минимальной температуры (комплектующее Т3, расположенное между пластинами теплообменной батареи), во время летнего цикла вентилятор будет подключаться только в том случае, если температура воды опускается ниже 21°C и останавливаться, когда температура воды превышает 24°C.

• Контроль функционирования установленного на фанкойле специального электронного фильтра, в версии IAQ (комплектующее)

• Контроль функционирования электрического нагревательного элемента, если он установлен, как дополнительное комплектующее.

Для выполнения любого техобслуживания предварительно убедиться в том, что напряжение отключено.

Монтировать устройство управления на стене, обратив внимание на то, что оно должно устанавливаться на стене в кондиционируемом помещении на высоте 1,5 м, желательно на промежуточной стене вдали от источников тепла и сквозняков.

Подключать к сети электропитания однофазного тока 230 В 50/60 Гц, соблюдая правильность подключения нейтрального и сетевых проводов.

**UTILIZZO DEL
COMANDO**

**USING THE
CONTROL**

1) *Manopola impostazione temperatura (SET)*

1) *Temperature setting knob (SET)*

2) *LED rosso stato del relè (accesso = utenza attivata)*

2) *Relay status red LED (alight = load ON)*

3) *Commutatore velocità ventilatore:*

3) *Fan speed selector:*

 *Bassa velocità ventilatore*

 *Fan low speed*

 *Media velocità ventilatore*

 *Fan medium speed*

 *Alta velocità ventilatore*

 *Fan high speed*

4) *Commutatore selezione modalità:*

4) *Selector for selection mode:*

 *Stato di OFF*

 *OFF mode*

 *Estate - Aria Fredda*

 *Summer - Cold Air*

 *Inverno - Aria Calda*

 *Winter - Warm Air*

5) *Tasto attivazione Filtro Elettronico IAQ/Resistenza elettrica*

5) *IAQ Electronic Filter/Electric resistance activation key*

6) *LED giallo stato Filtro IAQ/Resistenza (accesso = utenza attivata)*

6) *IAQ Filter/Resistance yellow status LED (on = utility active)*

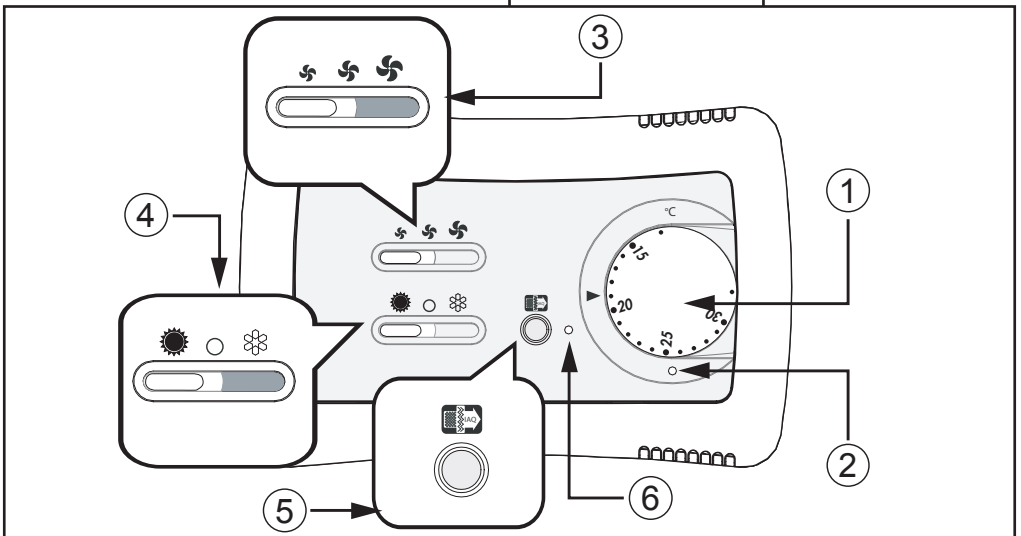



UTILISATION DE LA COMMANDE

1) Manette de réglage de la température (SET)

2) Rouge (DEL) état du relais (Allumée = charge activée)

3) Commutateur de la vitesse du ventilateur:

 Vitesse réduite du ventilateur

 Vitesse moyenne du ventilateur

 Vitesse élevée du ventilateur

4) Commutateur de Sélection modalités:

 OFF

 été - air froid

 hiver - air chaud

5) Touche d'activation du filtre électronique IAQ/résistance électrique

6) LED jaune état du filtre IAQ/résistance (allumée = desserte activée)

GEBRAUCH DES STEUERGERÄTS

1) Temperatur-Wahlschalter (SET)

2) Rote Zustandsanzeige-LED des Relais (Leuchten = Verbraucher eingeschaltet)

3) Drehzahlstufenschalter des Ventilators:

 Niedrige Ventilatorgeschwindigkeit

 Mittlere Ventilatorgeschwindigkeit

 Hohe Ventilatorgeschwindigkeit

4) Umschalter :

 OFF

 Sommer kalte Luft

 Winter warme Luft

5) Taste zur Aktivierung des elektronischen IAQ-Filters/elektrischen Widerstands

6) gelbe LED für Zustand des IAQ-Filters/Widerstands (leuchtet = Funktion aktiviert)

USO DEL CONTROL

1) Mando de regulación de la temperatura (SET)

2) LED rojo de estado del relé (encendido = carga activada)

3) Comutador de velocidad del ventilador:

 Velocidad baja del ventilador

 Velocidad media del ventilador

 Velocidad alta del ventilador

4) Conmutador de modalidad de funcionamiento

 OFF

 Verano - aire frío

 Invierno - aire caliente

5) Tecla de activación Filtro Electronico IAQ/Resistencia eléctrica

6) LED amarillo estado Filtro IAQ/Resistencia (encendido = uso activado)

С ПОМОЩЬЮ РЕГУЛЯТОРА

1) Регулятор задания температуры (НАСТРОЙКИ)

2) Красный СИД-индикатор состояния реле (горит = потребитель подключён)

3) Переключатель скорости вентилятора:

 Низкая скорость вентилятора

 Средняя скорость вентилятора

 Высокая скорость вентилятора

4) Переключатель выбора режима работы:

 Состояние ВЫКЛ.

 Лето - Холодный воздух

 Зима - Горячий воздух

5) Кнопка подключения электронного фильтра IAQ/Электрического нагревательного элемента

6) Жёлтый СИД-индикатор состояния Фильтра IAQ/Нагревательного элемента (горит = потребитель подключён)

**IMPOSTAZIONE
DIP DI
CONFIGURAZIONE**

**SETTING THE
CONFIGURATION
DIPSWITCHES**



L'impostazione dei dip switches deve essere eseguita a comando privo di alimentazione.

The dip switches configuration must be executed once the control has been disconnected from the power supply.

* = Configurazione di default
x = Non importante per la specifica funzione

* = Configuration par défaut
x = Pas important pour la fonction spécifique

Configurazione / Configuration / Configuration	Posizione Switches / Switch position / Position Switches				
	1	2	3	4	5
T3 Inverno ed Estate (solo impianti 2 tubi) T3 Winter and Summer (only 2 pipe units) T3 Hiver et été (seulement Installation à 2 tubes)	ON	x	x	x	x
T3 solo Inverno (impianti 2 e 4 tubi) T3 only Winter (2 and 4 pipe units) T3 seulement hiver (Installation à 2 et 4 tubes)	OFF *	x	x	x	x
Ventilazione continua Continuous ventilation Ventilation continue	x	ON	x	x	x
Ventilazione contemporanea alle valvole Ventilation contemporary valves Ventilation simultanée des vannes	x	OFF *	x	x	x
/	x	x	OFF*	OFF*	OFF*
Filtro Elettronico IAQ - Attivazione Electronic filter IAQ - Activation Filtre IAQ - Activation	x	x	ON	OFF	OFF
Resistenza elettrica quale elemento di riscaldamento principale. Electric resistance coil as main heating element. Résistance électrique comme élément de chauffage principal.	x	x	OFF	ON	OFF
Resistenza elettrica quale elemento di integrazione. Electric resistance coil as integration element. Résistance électrique comme élément d'intégration.	x	x	OFF	ON	ON
Gestione Resistenze con sonda T2 Resistance-coils with T2 Probe Gestions des résistance avec T2 sonde	x	x	OFF	OFF	ON
Variazione del Set notturno (-3°C inverno, +3°C estate) Variation of night time set point (-3°C winter, +3°C summer) Modification de la température nuit (-3°C hiver, +3°C été)	x	x	ON	ON	ON

PROGRAMMATION DIPSWITCHES	EINSTELLUNG DER KONFIGURATIONS- DIP-SWITCHES	PROGRAMACIÓN DIP DE CONFIGURACIÓN	DIP- ПЕРЕКЛЮЧАТЕЛЬ КОНФИГУРАЦИИ
--------------------------------------	---	--	--

La configuration des dip switches doit être effectuée lorsque la commande a été débranchée de l'alimentation électrique.

Die Konfiguration der Dip Switches muss ausgeführt werden, erst als die Steuerung aus Stromnetz getrennt worden ist.

La configuración de los dip switches debe ser efectuada cuando el mando está desconectado de la alimentación.

Конфигурация dip-переключателей должна быть выполнена после отключения управления от источника питания.

* = Default configuration
x = Not important for the specific function

* = Default-Konfiguration
x = Für die spezifische Funktion nicht wichtig

* = Configuración por defecto
x = No importante para la función específica

Позиция Переключателей
* = Конфигурация по умолчанию
x = Не имеет значение для конкретной функции

Konfiguration / Configuración / Конфигурация	Position der Dip-Switches / Posición Switches / положение DIP-переключатель				
	1	2	3	4	5
T3 Winter und Sommer (2-Leiter-Anlage nur) T3 Invierno y Verano (sólo Instalación a 2 tubos) T3 Зима и Лето (только для установки с 2 трубами)	ON	x	x	x	x
T3 nur Winter (2 und 4 Leiter-Anlagen) T3 sólo Invierno (Instalación a 2 y 4 tubos) T3 только Зима (установки с 2 и 4 трубами)	OFF *	x	x	x	x
Fortlaufende Belüftung Ventilación continua Непрерывная вентиляция	x	ON	x	x	x
Gleichzeitige Belüftung der Ventile Ventilación simultánea de las válvulas Вентиляция подключается одновременно с клапанами	x	OFF *	x	x	x
/	x	x	OFF*	OFF*	OFF*
Elektronischen Filters IAQ - Aktivierung IAQ Filtro electrónico - Activación электронного фильтра IAQ - Подключение	x	x	ON	OFF	OFF
Zusätzlicher elektrischer Heizwiderstand als Haupt- Heizelement vorhanden Resistencia eléctrica a utilizar como fuente de calor principal Нагревательный элемент в качестве основного отопления.	x	x	OFF	ON	OFF
Zusätzlicher elektrischer Heizwiderstand vorhanden Presencia de resistencia eléctrica complementaria Нагревательный элемент в качестве дополнительного элемента.	x	x	OFF	ON	ON
Widerstände mit T2 Sonde Gestión de Resistencias con T2 Управление Нагревательными элементами с помощью зонда T2	x	x	OFF	OFF	ON
Veränderung der Nachteinstellung (-3°C Winter, +3°C Sommer) Variación del set nocturno (-3°C invierno, +3°C verano) Колбание ночных Настроек (-3°C зима, +3°C лето)	x	x	ON	ON	ON

Programma di lavoro

- Risparmio Energetico -

- Energy Saving -

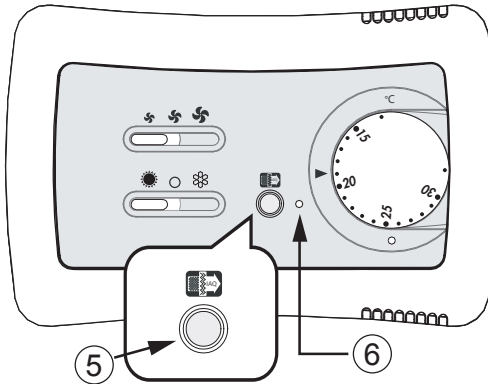

ATTENZIONE! Funzione non disponibile quando si hanno apparecchi dotati di filtro elettronico o la resistenza elettrica.

ATTENTION! Function not available in the event of appliances equipped with an electronic filter or electric resistance.

Il programma è utilizzabile se:

The program can be used if:

Impostazione DIP

DIP 3 in ON
DIP 4 in ON
DIP 5 in ON

DIP Setting

DIP 3 in ON
DIP 4 in ON
DIP 5 in ON

La funzione energy saving viene attivata / disattivata con la pressione del pulsante 5 e segnalata tramite l'accensione o lo spegnimento del led **DI2** (n°6).

The energy saving function is enabled / disabled by pressing button 5 and is indicated by LED **DI2** (n°6) switching on or off.

In funzionamento Estate il set point di lavoro (impostato dalla manopola) viene aumentato di 3 °C.

In Summer mode the operating set point (set using the knob) is increased by 3 °C.

In funzionamento Inverno il set point di lavoro (impostato dalla manopola) viene diminuito di 3 °C.

In Winter mode the operating set point (set using the knob) is decreased by 3 °C.

Commutazione Estate / Inverno JUMPER MC2:

Summer/winter switching JUMPER MC2:

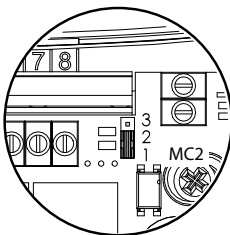

1-2 =

Commutazione Estate / Inverno locale
Local Summer/Winter switching
Commutation Été/Hiver locale
Sommer/Winterumschaltung in der bedienung
Commutación Verano/Invierno local
Местное переключение Лето / Зима

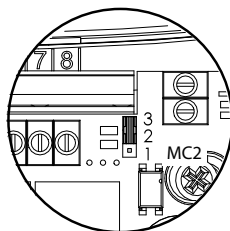

2-3 =

Commutazione Estate / Inverno remota con "CH";
Remote Summer / Winter switching with "CH";
Commutation Été/Hiver à distance avec "CH";
Sommer/Winter Fern-Umschaltung "CH"
Commutación Verano/Invierno remota mediante "CH".
Удалённое переключение Лето / Зима с помощью "CH";

Il comando è predisposto per il funzionamento invernale; alimentando con la fase (L=230V~) il morsetto **n.8** del comando verrà azionato il selettore elettronico che commuterà il funzionamento in ciclo estivo (CH).

The control unit is set for winter operation; supplying line voltage (L = 230V~) to the terminal **n.8** of the control activates the electronic selector (CH) to switch into summer mode.

1) selezionabile tramite il commutatore del comando: Jumper MC1 in posizione di default pin 1-2 chiusi.



1) can be selected using the control switch: Jumper MC2 in default position, **pins 1-2 closed**.

2) selezionabile con consenso remoto (CH): Jumper MC1 in posizione pin 2-3 chiusi (il commutatore estate/inverno non è attivo).

2) can be selected by remote signal: Jumper MC2 between pins 2-3 **closed** (the summer/winter switch is disabled).



- Mode éco d'énergie -	- Energiesparmodus -	- Ahorro Energético -	Рабочая программа - Энергосбережение -
<p>ATTENTION ! La fonction n'est pas disponible lorsque vous avez des appareils dotés d'un filtre électronique ou la résistance électrique.</p> <p>Vous pouvez utiliser le programme si :</p> <p>Configuration DIP</p> <p>DIP 3 sur ON DIP 4 sur ON DIP 5 sur ON</p> <p>La fonction energy saving (économie d'énergie) est activée/désactivée en appuyant sur le bouton 5 et elle est signalée par l'allumage ou l'extinction de la LED DI2 (n°6).</p> <p>En fonctionnement été, le point de consigne de travail (configuré par le bouton rotatif) est augmenté de 3 °C.</p> <p>En fonctionnement hiver, le point de consigne de travail (configuré par le bouton rotatif) est réduit de 3 °C.</p> <p>Commutation Été/hiver JUMPER MC2:</p>	<p>ACHTUNG! Die Funktion ist nicht verfügbar, wenn Geräte mit elektronischem Filter oder einer elektrischer Widerstand vorhanden sind.</p> <p>Das Programm kann benutzt werden, wenn:</p> <p>Einstellung DIP-Schalter</p> <p>DIP 3 auf ON DIP 4 auf ON DIP 5 auf ON</p> <p>Die Energiesparfunktion wird aktiviert/deaktiviert, indem die Taste 5 gedrückt wird, und durch die ein- bzw. ausgeschaltete LED DI2 (Nr 6) angezeigt.</p> <p>Im Sommerbetrieb wird der Betriebssollwert (über den Drehknopf eingestellt) um 3 °C erhöht.</p> <p>Im Winterbetrieb wird der Betriebssollwert (über den Drehknopf eingestellt) um 3 °C gesenkt.</p> <p>Sommer-/ Winterumschaltung JUMPER MC2:</p>	<p>¡ATENCIÓN! Función no disponible cuando se tienen aparatos equipados con filtro electrónico o la resistencia eléctrica.</p> <p>El programa se puede utilizar si:</p> <p>Configuración DIP</p> <p>DIP 3 en ON DIP 4 en ON DIP 5 en ON</p> <p>La función energy saving se activa/desactiva con la presión del pulsador 5 y se indica con el encendido o el apagado del led DI2 (n.º 6).</p> <p>En el modo de funcionamiento Verano el punto de consigna de trabajo (configurado con el selector) se aumenta de 3 °C.</p> <p>En el modo e funcionamiento Invierno el punto de consigna de trabajo (configurado con el selector) se disminuye de 3 °C.</p> <p>Conmutación Verano / Invierno JUMPER MC2:</p>	<p>ВНИМАНИЕ: Функция не работает, если приборы оснащены электронным фильтром или электрическим нагревательным элементом.</p> <p>Программа применима в случае, если:</p> <p>Установка DIP-переключателя</p> <p>DIP 3 на ВКЛ. DIP 4 на ВКЛ. DIP 5 на ВКЛ.</p> <p>Функция энергосбережения подключается/отключается путём нажатия на кнопку 5, что указывается включением или выключением светодиода DI2 (№ 6).</p> <p>В режиме работы Лето рабочая настройка (заданная регулятором) увеличивается на 3 °C.</p> <p>В режиме работы Зима рабочая настройка (заданная регулятором) уменьшается на 3 °C.</p> <p>Переключение Лето / Зима с помощью переключателя JUMPER MC2:</p>
<p>La commande est prévue pour le fonctionnement hiver; en alimentant la borne n.8 de la commande avec la phase (L = 230V~), le sélecteur électronique (CH) sera actionné et basculera le fonctionnement sur le cycle été.</p> <p>1) Sélectionnable à l'aide du commutateur de commande: Jumper MC2 sur position par défaut pin 1-2 fermés.</p> <p>2) Sélectionnable avec activation à distance: Jumper MC3 sur position pin 2-3 fermés (le commutateur été/hiver n'est pas actif).</p>	<p>IDie Steuerung ist für den Winterbetrieb ausgelegt; indem die Klemme (n.8) des steuergerätes mit der Phase (L = 230V~) versorgt wird, wird der elektronische Wählschalter CH betätigt, der den Betrieb auf Sommer umschalter.</p> <p>1) Über die Tastatur des Steuergeräts anwählbar: Jumper MC2 in Default-Position Pin 1-2 geschlossen.</p> <p>2) Mit Fern-Freigabe anwählbar: Jumper MC2 in Position Pin 2-3 geschlossen (Umschalter Sommer-/Winterbetrieb nicht aktiv).</p>	<p>El control está predispuesto para el funcionamiento invernal; alimentando el terminal 8 del control con la fase (L = 230V~), será accionado el selector electrónico que conmutará el funcionamiento al ciclo veraniego (CH).</p> <p>1) Se puede seleccionar con el conmutador del mando: Jumper MC2 en posición por defecto pin 1-2 cerrados.</p> <p>2) Se puede seleccionar a distancia: Jumper MC2 en posición pin 2-3 cerrados (el conmutador verano /invierno está desactivado).</p>	<p>Устройство управления подготовлено для работы в зимнем режиме; подав фазовое напряжение (L=230 В ~) на клемму № 8 устройства управления, подключается электронный переключатель, который переключает оборудование на летний режим работы (CH).</p> <p>1) выбирается с помощью переключающего устройства управления: Jumper MC1 в положении по умолчанию штекеры 1-2 закрыты.</p> <p>2) выбирается с помощью удаленного разрешающего сигнала (CH): Jumper MC1 в положении - штекеры 2-3 закрыты. (переключатель лето/зима не подключён).</p>

LEGENDA**LEGEND****LÉGENDE**

MC = Morsettiera del cablaggio
MFC = Morsettiera del FAN COIL
M = Motoventilatore
E = Valvola acqua (IMPIANTO A 2 TUBI)
E1 = Valvola acqua CALDA o resistenza elettrica
E2 = Valvola acqua FREDDA
 = Estate - aria fredda
 = Inverno - aria calda
CH = Cambio stagionale esterno
R1 = Resistenza elettrica
IAQ = Filtro elettronico
T2 = Sonda temperatura acqua
T3 = Sonda di minima T3
Q1 = Sezionatore con un polo protetto da fusibile (raccomandato)
MP = Pompa di evacuazione condensa

B2 = Termostato di sicurezza a riarmo automatico
B3 = Termostato di sicurezza a riarmo manuale

GNYE = Giallo/Verde
RD = Rosso = Minima
OG = Arancio = Media
BK = Nero = Massima
BN = Marrone
BU = Blu

MC = Wiring terminal board
MFC = Fan coil terminal board
M = Fan
E = Water valve (two tube unit)
E1 = Hot water valve or electrical heater
E2 = Cold water valve
 = Summer - cold air
 = Winter - warm air
CH = External season mode switch-over
R1 = Electrical heater
IAQ = Electronic filter
T2 = water temperature probe
T3 = T3 low temperature (cut-out thermostat)
Q1 = Circuit breakers with one pole protected by fuse (recommended)
MP = Condensate pump

B2 = Self reset safety thermostat
B3 = Manual reset safety thermostat

GNYE = Yellow/Green
RD = Red = Low
OG = Orange = Medium
BK = Black = High
BN = Brown
BU = Dark blue

MC = Bornier du câblage
MFC = Bornier du ventilo-convecteur
M = Motoventilateur
E = Vanne à eau (installation à 2 tubes)
E1 = Vanne eau chaude ou résistance électrique
E2 = Vanne eau froide
 = Été - air froid
 = Hiver - air chaud
CH = Changement de saison extérieur
R1 = Résistance électrique
IAQ = Filtre électronique
T2 = Sonde de température de l'eau
T3 = Sonde de température minimum T3
Q1 = Interrupteur avec une pôle protégé par fusible (recommandé)
MP = Pompe d'évacuation des condensats

B2 = Thermostat à réarmement automatique
B3 = Thermostat à réarmement manuel

GNYE = Jaune/Vert
RD = Rouge = Mini
OG = Orange = Moyenne
BK = Noir = Maxi
BN = Marron
BU = Bleu foncé

A • Impianto senza valvole
 • Termostatazione sul motore

A • Without valves installation
 • Thermostatic control on the fan

A • Installation sans vannes
 • Thermostat sur le ventilateur

B • Impianto 2 tubi (1 valvola)
 • Termostatazione sulla valvola

B • 2-tube installation (1 valve)
 • Thermostatic control on the valve



B • Installation à 2 tubes (1 vanne)
 • Thermostatazione sur le vanne

C • Impianto 4 tubi (2 valvole)
 • Termostatazione sulle valvole

C • 4-tube installation (2 valves)
 • Thermostatic control on the valves

C • Installation à 4 tubes (2 vannes)
 • Thermostatazione sur les vannes

LEGENDE

MC = Verdrahtungs-Klemmbrett
MFC = Klemmbrett des FAN COIL
M = Motorventilator
E = Wasserventil (Anlage mit zwei Rohren)
E1 = Warmwasserventil oder Elektrischer Widerstand
E2 = Kaltwasserventil
 = Sommer - kalte Luft
 = Winter - warme Luft
CH = Externer Betriebsartenwechsel
R1 = Elektrischer Widerstand
IAQ = Elektrische Filter
T2 = Wassertemperaturfühler



T3 = Mindesttemperatursonde T3
Q1 = Hauptschalter (empfohlen)

MP = Kondensatpumpe

B2 = Thermostat mit automatischem Reset
B3 = Thermostat mit manuellem Reset

GNYE = Gelb/Groen
RD = Rot = Min
OG = Orange = Med
BK = Schwarz = Max
BN = Braun
BU = Blau

LEYENDA

MC = Borna de conexión de cableado
MFC = Borna de conexión del ventilador
M = Motoventilador
E = Válvula agua (sistema de climatización a 2 tubos)
E1 = Válvula agua caliente o resistencia eléctrica
E2 = Válvula agua fría
 = Verano - aire frío
 = Invierno - aire caliente
CH = Cambio externo de temporada
R1 = Resistencia eléctrica
IAQ = Filtro electrónico
T2 = Sonda de temperatura del agua



T3 = Sonda T3 de mínima
Q1 = Interruptor de maniobra seccionador de una polo protección con fusible (recomendado)

MP = Bomba de evacuación de condensados

B2 = Termostato de rearme automático
B3 = Termostato de rearme manual

GNYE = Amarillo/Verde
RD = Rojo = Mínima
OG = Naranja = Media
BK = Negro = Máxima
BN = Marrón
BU = Azul

ЛЕГЕНДА

MC = Клеммная коробка кабельной проводки
MFC = Клеммная коробка фанкойла
M = Мотовентилятор
E = Водяной клапан (УСТАНОВКА С 2 ТРУБАМИ)
E1 = Клапан ГОРЯЧЕЙ воды или электрического нагревательного элемента
E2 = Клапан ХОЛОДНОЙ воды
 = Лето - холодный воздух
 = Зима - горячий воздух
CH = Смена сезона внешним устройством
R1 = Электрический нагревательный элемент
IAQ = Электрический фильтр

T2 = Температурный зонд воды
T3 = Зонд минимальной температуры T3
Q1 = Отсекающий выключатель с полюсом, защищённым плавким предохранителем (рекомендуется)
MP = Насос для вывода конденсата
B2 = Предохранительный термостат с автоматической перезарядкой
B3 = Предохранительный термостат с ручной перезарядкой

GNYE = Жёлтый/Зелёный
RD = Красный = Минимальная
OG = Оранжевый = Средняя
BK = Чёрный = Максимальная
BN = Коричневый
BU = Синий

A

- Ohne ventile-System
- Temperaturregelung am Ventilator

A

- Instalación sin válvulas
- Termostatación sobre el ventilador

A

- Установка без клапанов
- Термостатическое устройство на двигателе

B

- 2-Leiter-System (1 Ventil)
- Temperaturregelung der Ventil

B

- Instalación con 2 tubos (1 válvula)
- Termostatación sobre la válvula

B

- Установка с 2 трубами (1 клапан)
- Термостатическое устройство на клапане

C

- 4-Leiter-System (2 Ventilen)
- Temperaturregelung der Ventile

C

- Instalación con 4 tubos (2 válvulas)
- Termostatación sobre las válvulas

C

- Установка с 4 трубами (2 клапана)
- Термостатическое устройство на клапанах

ELENCO SCHEMI ELETTRICI - LIST OF WIRING DIAGRAMS - LISTE DE SCHÉMAS ÉLECTRIQUES

DISEGNO	DESCRIZIONE COMPLETA
SE-0405	VENTIL _ COMANDO
SE-0406	VENTIL _ COMANDO_MASTER/SLAVE
SE-0407	VENTIL _ COMANDO_MASTER/SLAVE
SE-0414	CASSETTE _ COMANDO
SE-0416	CASSETTE _ COMANDO_MASTE/SLAVE
SE-0418	CASSETTE CON RESISTENZA ELETTRICA _ COMANDO
SE-0419	VENTILPARETE _ COMANDO
SE-0420	VENTILPARETE _ COMANDO_MASTER/SLAVE
SE-0421	VENTILPARETE CON RESISTENZA ELETTRICA _ COMANDO

DRAWING	FULL DESCRIPTION
SE-0405	VENTIL _ COMMAND
SE-0406	VENTIL _ COMMAND WITH MASTER/SLAVE
SE-0407	VENTIL _ COMMAND WITH MASTER/SLAVE
SE-0414	CASSETTE _ COMMAND
SE-0416	CASSETTE _ COMMAND WITH MASTER/SLAVE
SE-0418	CASSETTE WITH ELECTRIC RESISTANCE _ COMMAND
SE-0419	HIGH WALL FAN COIL _ COMMAND
SE-0420	HIGH WALL FAN COIL _ COMMAND WITH MASTER/SLAVE
SE-0421	HIGH WALL FAN COIL WITH ELECTRIC RESISTANCE _ COMMAND

DESSINS	DESCRIPTION COMPLETE
SE-0405	VENTIL _ COMMANDE
SE-0406	VENTIL _ COMMANDE_MASTER/SLAVE
SE-0407	VENTIL _ COMMANDE_MASTER/SLAVE
SE-0414	CASSETTE _ COMMANDE
SE-0416	CASSETTE_COMMANDE_MASTER/SLAVE
SE-0418	CASSETTE AVEC CHAUFFAGE ÉLECTRIQUE _ COMMANDE
SE-0419	VENTILOCONVECTEUR MURAL _ COMMANDE
SE-0420	VENTILOCONVECTEUR MURAL _ COMMANDE_MASTER/SLAVE
SE-0421	VENTILOCONVECTEUR MURAL AVEC CHAUFFAGE ÉLECTRIQUE _ COMMANDE

LISTE DER ELEKTROPLÄNE - LISTADO ESQUEMAS ELÉCTRICOS - ПЕРЕЧЕНЬ ЭЛЕКТРОСХЕМ

ZEICHNUNG	KOMPLETTE BESCHREIBUNG
SE-0405	VENTIL _ ELEKTRISCHE STEUERUNG
SE-0406	VENTIL _ELEKTRISCHE STEUERUNG_MASTER/SLAVE
SE-0407	VENTIL _ELEKTRISCHE STEUERUNG_MASTER/SLAVE
SE-0414	CASSETTE _ ELEKTRISCHE STEUERUNG
SE-0416	CASSETTE _ ELEKTRISCHE STEUERUNG_MASTER/SLAVE
SE-0418	CASSETTE MIT ELEKTRISCHER WIDERSTAND _ELEKTRISCHE STEUERUNG
SE-0419	WAND GEBLÄSEKONVEKTOR_ ELEKTRISCHE STEUERUNG
SE-0420	WAND GEBLÄSEKONVEKTOR_ ELEKTRISCHE STEUERUNG_MASTER/SLAVE
SE-0421	WAND GEBLÄSEKONVEKTOR MIT ELEKTRISCHER WIDERSTAND _ELEKTRISCHE STEUERUNG

ILUSTRACIÓN	DESCRIPCIÓN COMPLETA
SE-0405	VENTIL _ CONTROL
SE-0406	VENTIL _ CONTROL_MASTER/SLAVE
SE-0407	VENTIL _ CONTROL_MASTER/SLAVE
SE-0414	CASSETTE _ CONTROL
SE-0416	CASSETTE _ CONTROL_MASTER/SLAVE
SE-0418	CASSETTE CON RESISTENCIA ELÉCTRICA _ CONTROL
SE-0419	VENTILOCONVECTOR DE PARED _ CONTROL WM-TQR
SE-0420	VENTILOCONVECTOR DE PARED _ CONTROL_MASTER/SLAVE
SE-0421	VENTILOCONVECTOR DE PARED CON RESISTENCIA ELÉCTRICA _ CONTROL

ЧЕРТЁЖ	ПОЛНОЕ ОПИСАНИЕ
SE-0405	ФАНКОЙЛ _ УСТР.УПРАВЛЕНИЯ
SE-0406	ФАНКОЙЛ _ УСТР.УПРАВЛЕНИЯ_ВЕДУЩИЙ/ВЕДОМОЙ
SE-0407	ФАНКОЙЛ _ УСТР.УПРАВЛЕНИЯ_ВЕДУЩИЙ/ВЕДОМОЙ
SE-0414	КАССЕТНЫЙ _ УСТР.УПРАВЛЕНИЯ
SE-0416	КАССЕТНЫЙ _ УСТР.УПРАВЛЕНИЯ_ВЕДУЩИЙ/ВЕДОМОЙ
SE-0418	КАССЕТНЫЙ С ЭЛЕКТРИЧЕСКИМ НАГРЕВАТЕЛЬНЫМ ЭЛЕМЕНТОМ_ УСТР.УПРАВЛЕНИЯ
SE-0419	НАСТЕННЫЙ ФАНКОЙЛ_УСТР.УПРАВЛЕНИЯ
SE-0420	НАСТЕННЫЙ ФАНКОЙЛ_УСТР.УПРАВЛЕНИЯ_ВЕДУЩИЙ/ВЕДОМОЙ
SE-0421	НАСТЕННЫЙ ФАНКОЙЛ С НАГРЕВАТЕЛЬНЫМ ЭЛЕМЕНТОМ_УСТР. УПРАВЛЕНИЯ

SE0405

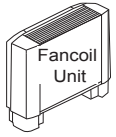

A

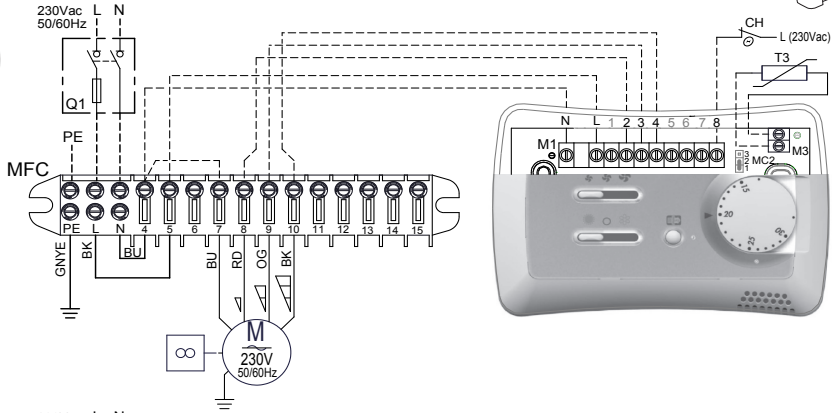

B

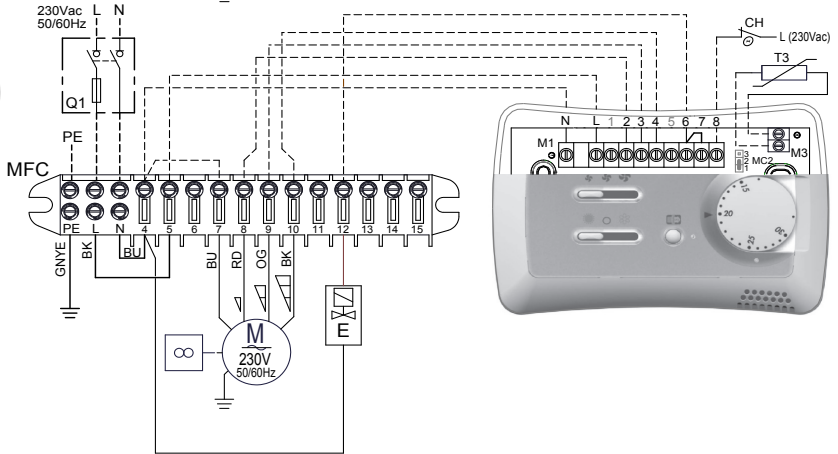

C

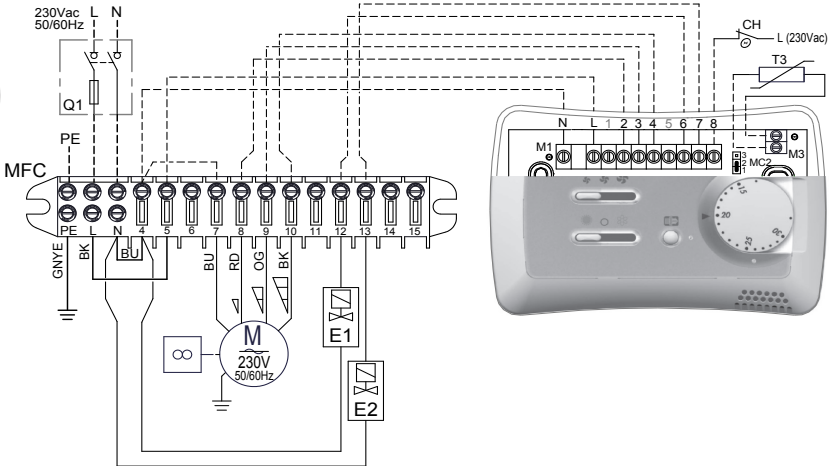

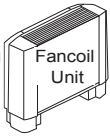

A

B

C

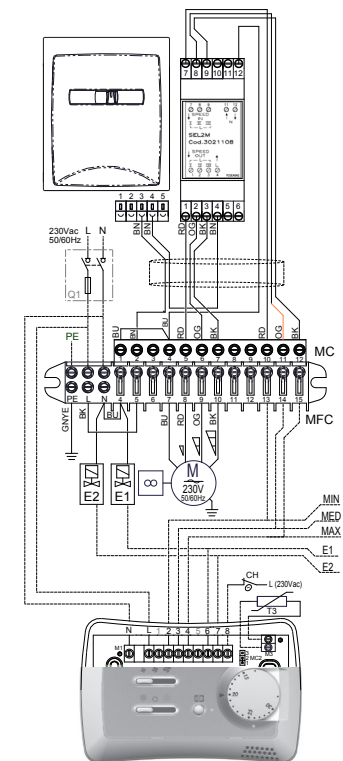
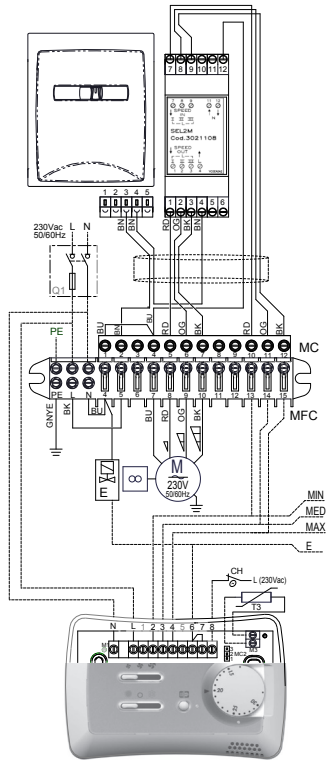
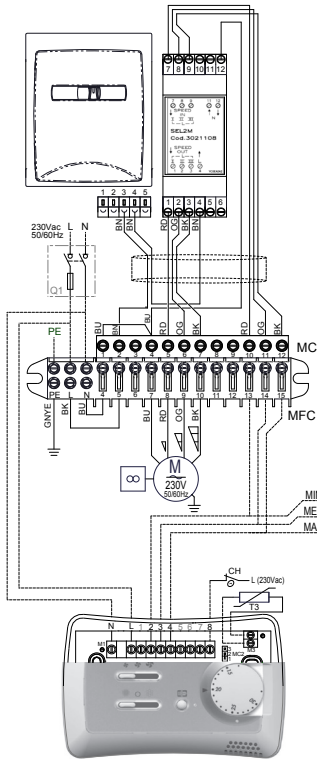

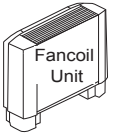

A

B

C

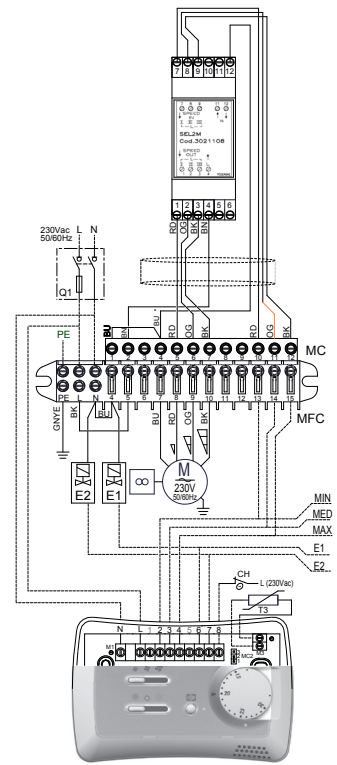
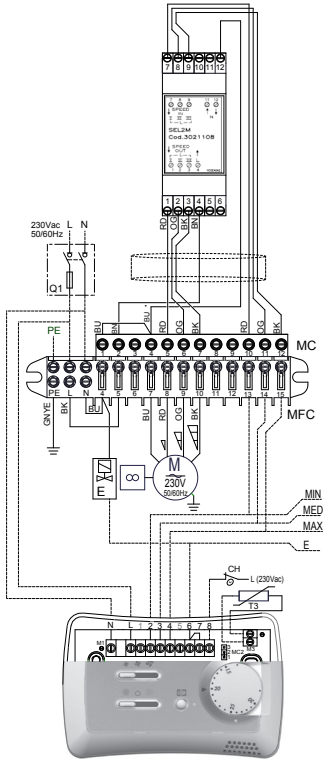
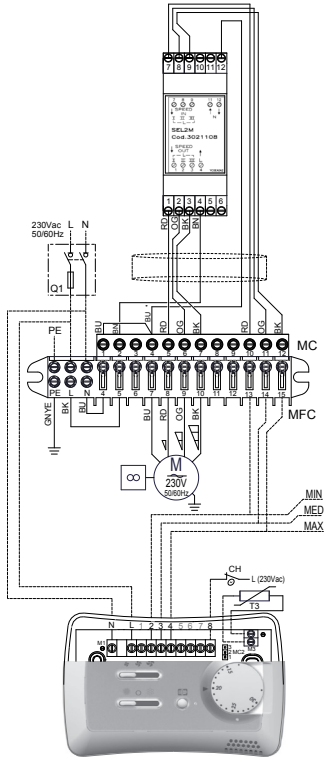

SE0416

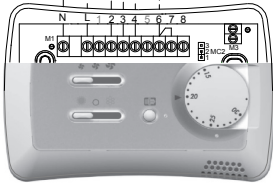
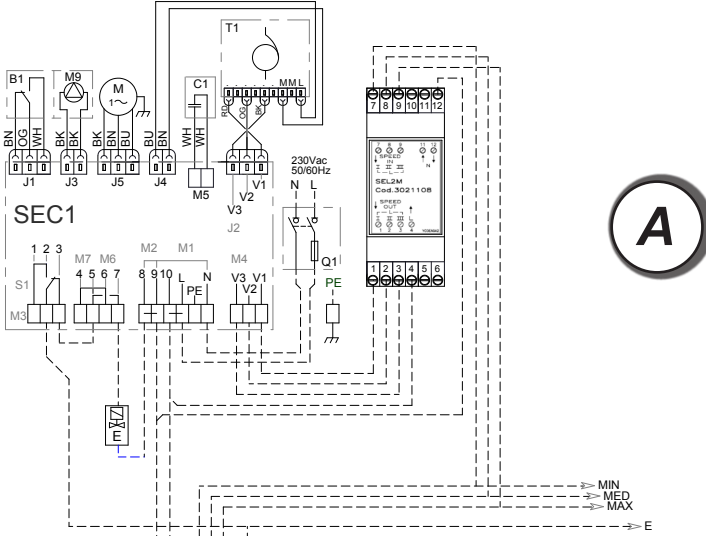
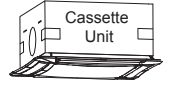

B

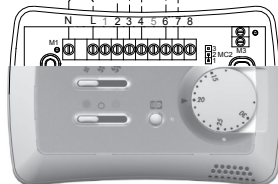
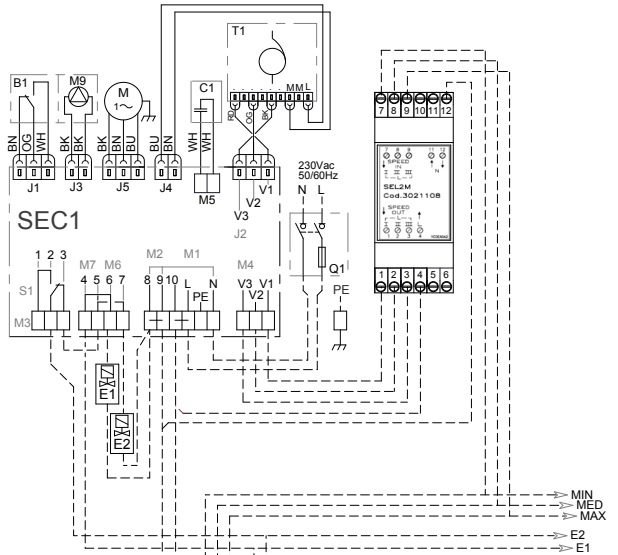

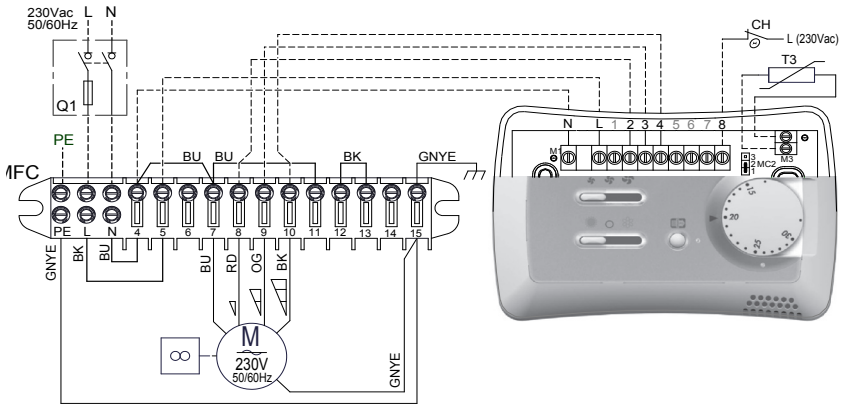
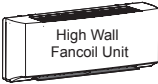

A

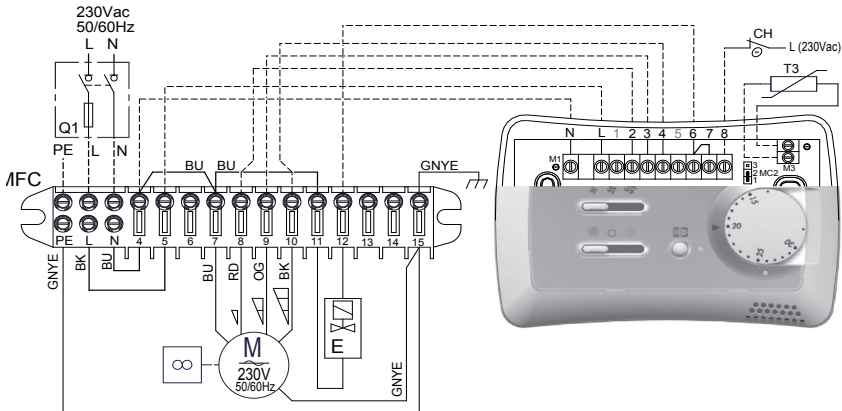

B

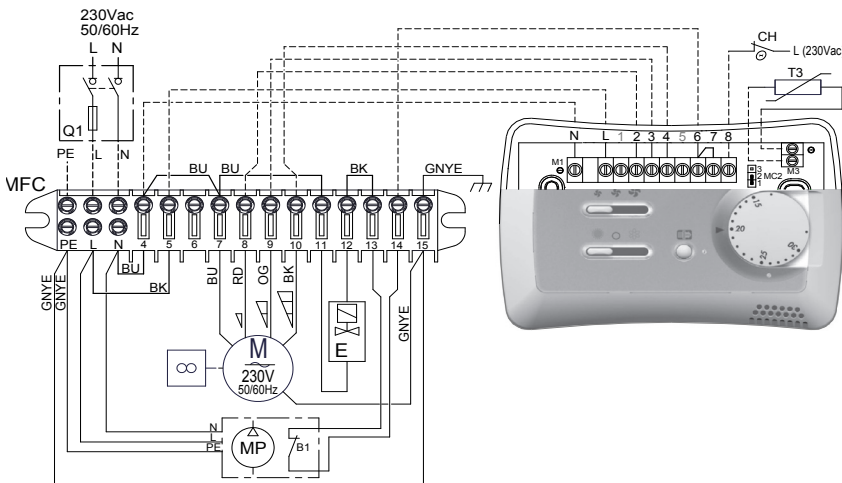

B

+ MP

SE0420



A

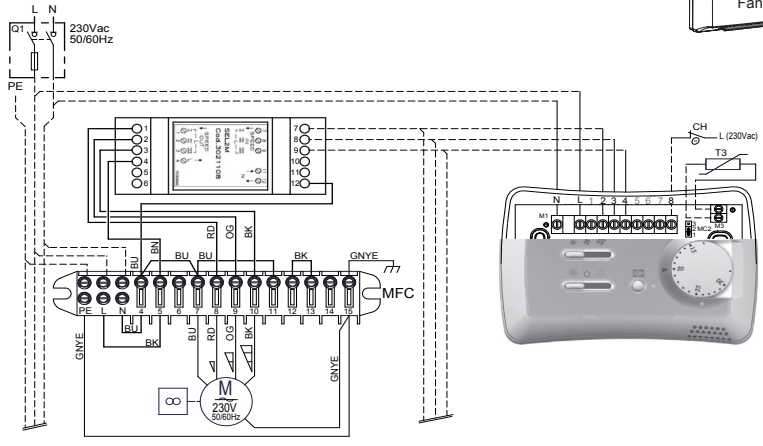

B

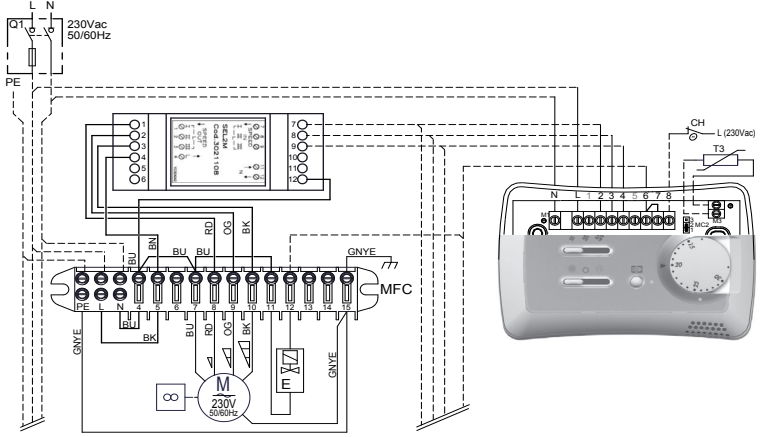

B

+ MP

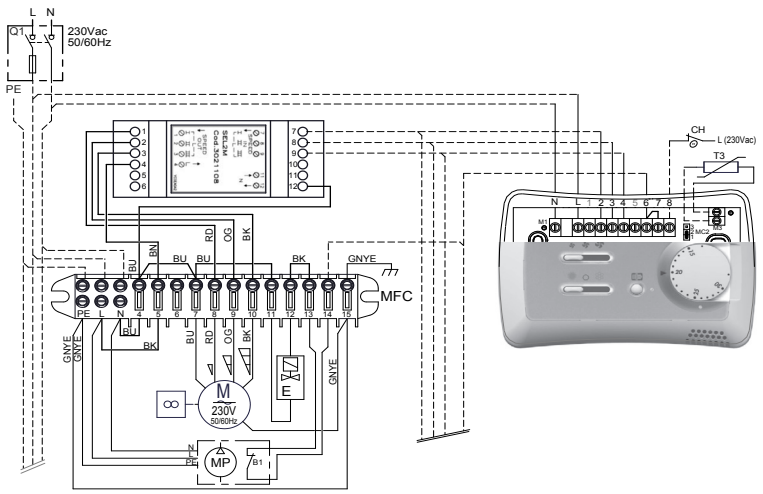

ACCESSORI - ACCESSORIES - ACCESSOIRES - ZUBEHÖRE - ACCESORIOS - КОМПЛЕКТУЮЩИЕ

APPLICAZIONE DELLA SONDA DI MINIMA T3 (cod. 3021090 optional)

Se si utilizza la sonda di minima, bisogna procedere nel seguente modo: Inserire la sonda di minima tra le alette della batteria tenendola leggermente inclinata verso il basso. Collegare la sonda al connettore M3 del comando.

APPLICATION OF THE T3 LOW TEMPERATURE CUT-OUT (cod. 3021090 optional)

If the low temperature cut-out is used, proceed as follows: Insert the low temperature cut-out between the fins of the battery keeping it slightly inclined downward. Connect the probe to the connector M3 on the power board.

ANBRINGEN DER NIEDERTEMPERATUR-ABSCHALTUNGSVORRICHTUNG T3 (cod. 3021090 optional)

Wenn Niedertemperatur- Abschaltvorrichtung verwendet wird, ist wie folgt vorzugehen: Die Abschaltvorrichtung zwischen die Batteriefügel so einsetzen, dass sie leicht nach unten geneigt ist. Den Fühler an den Stecker M3 der Netzkarte anschließen.

APPLICATION DE LA SONDE DE MINIMA T3 (cod. 3021090 option)

Si on emploie la sonde de minima, il faut procéder comme sui :Introduire la sonde de minima entre les ailettes de la pile en la tenant légèrement inclinée vers le bas. Brancher la sonde au connecteur M3 sur la carte de puissance.

APLICACIÓN DE LA SONDA DE MÍNIMA T3 (cod. 3021090 opción)

Si se utiliza la sonda de mínima, hay que proceder del siguiente modo: Introduzca la sonda de mínima entre las aletas de la batería manteniéndola ligeramente inclinada hacia abajo. Conecte la sonda al conector M3 en la tarjeta de potencia.

ПРИМЕНЕНИЕ ЗОНДА МИНИМАЛЬНОЙ ТЕМПЕРАТУРЫ T3 (код 3021090 факультативный)

При использовании зонда минимальной температуры необходимо выполнить следующее: Вставить зонд минимальной температуры между пластинами теплообменной батареи, слегка наклонив её книзу. Подсоединить зонд к разъёму M3 блока управления.

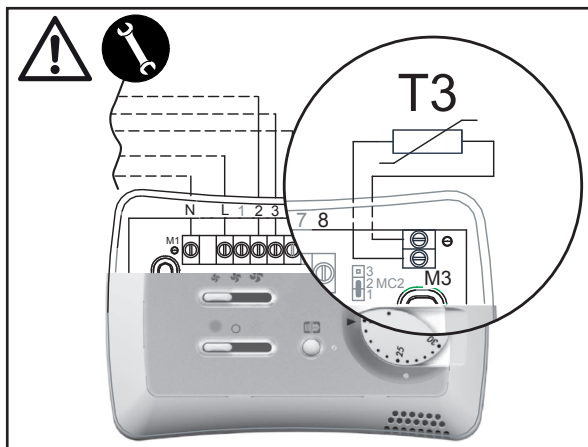
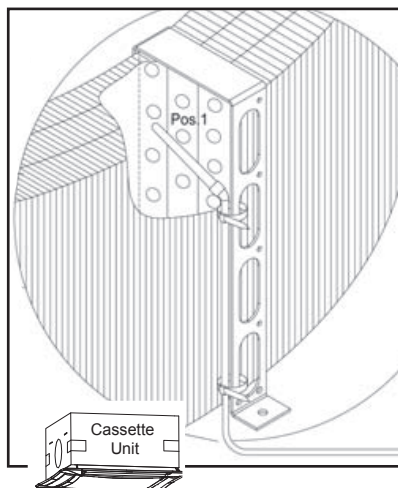
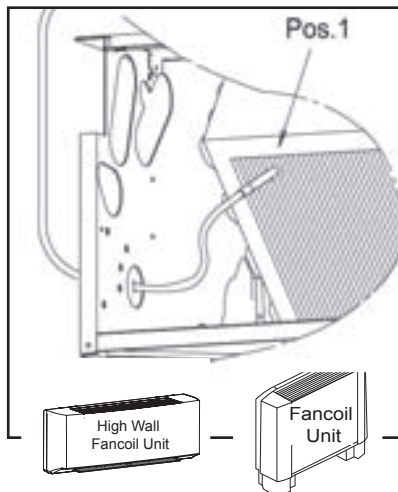

CH 15-25
CH 15-25
 - Cod. 9053049 -
CHANGE-OVER

Cambio stagionale automatico da posizionare in contatto con il tubo di alimentazione.

Solamente per impianti a due tubi (non utilizzabile con la valvola a 2 vie).

CH 15-25
 - Cod. 9053049 -
CHANGE-OVER

Automatic summer/winter switch to be installed in contact with the water circuit (for 2-tube installations only).

Only for 2 pipe installations (not to be used with 2 way valve).

Sonda T2 (cod. 3021090 optional)

NOTA: da utilizzare unicamente con logica di funzionamento con resistenza elettrica "L3" (vedi pagina 15).

La sonda va posizionata prima della valvola a tre vie.

A = Tubazione acqua
 B = Sonda
 C = Isolante anticondensa

TIPO: NTC 10K Ohm
 (25°C = 10000 Ohm)

Eliminare il connettore e collegare i due fili al morsetto M3 della scheda.

T2 Probe (cod. 3021090 optional)

NOTE: For use only with function logic with electrical resistance "L3" (See page 15).

The probe should be installed before the three-way valve.

A = Water pipe
 B = Probe
 C = Anti-condensation insulation

TYPE: NTC 10K Ohm
 (25°C = 10000 Ohm)

Remove the connector and connect the two wires to terminal M3 on the board.

ACCESSOIRES	ZUBEHÖRE	ACCESORIOS	КОМПЛЕКТУЮЩИЕ
<p style="text-align: center;">CH 15-25 - Code 9053049 - CHANGE-OVER</p> <p>Commutateur saisonnier automatique à installer en contact avec le tube d'alimentation.</p> <p>Uniquement pour installations à 2 tubes (non compatible avec la vanne à 2 voies).</p>	<p style="text-align: center;">CH 15-25 - Art. Nr. 9053049 - CHANGE-OVER</p> <p>Automatischer Saisonwechsel, in Kontakt mit dem Wasserrohr zu installieren.</p> <p>Nur für 2-Leiter-Anlagen (nicht verwendbar mit dem 2-Wege-Ventil).</p>	<p style="text-align: center;">CH 15-25 - Cód. 9053049 - CHANGE-OVER</p> <p>Cambio estacional automático que se tiene que colocar en contacto con el conducede alimentación.</p> <p>Solo con instalaciones con 2 tubos (no se puede utilizar con la válvula de dos vías).</p>	<p style="text-align: center;">CH 15-25 - Код 9053049 - ПЕРЕКЛЮЧАТЕЛЬ РЕЖИМА</p> <p>Устройство автоматической смены сезона, устанавливается так, чтобы оно соприкасалось с подающей трубой.</p> <p>Только для устройств с 2 трубами (не может использоваться с 2-ходовыми клапанами).</p>

Sonde T2 (cod. 3021090 option)

REMARQUE: Pour utiliser uniquement avec logique de fonctionnement avec résistance électrique "L3" (Voir page 15).

La sonde doit être placée avant la vanne à trois voies.

A = Tuyauterie eau
B = Sonde
C = Isolante anti-condensation

TYPE: NTC 10K Ohm
(25°C = 10000 Ohm)

Éliminer le connecteur et raccorder les deux fils à la borne M3 de la carte.

Fühler T2 (cod. 3021090 optional)

HINWEIS: Nur zur Verwendung mit Funktionslogik mit elektrischen Widerstand "L3" (Siehe Seite 15).

Dieser Fühler muss dem 3-Wege-Ventil vorgeschaltet werden.

A = Rohrleitung
B = Fühler
C = Anti-Beschlag-Isolierung

Typ: NTC 10K Ohm
(25°C = 10000 Ohm)

Den Verbinder entfernen und die beiden Drähte an die Klemmen M3 der Platine anschließen.

Sonda T2 (cod. 3021090 opción)

NOTA: Para el uso solamente con lógica de funcionamiento con "L3" resistencia eléctrica (Ver página 15).

La sonda se coloca antes que la válvula de tres vías.

A = Conducto de agua
B = Sonda
C = Aislante anticondensación

Типо: NTC 10K Ohm
(25°C = 10000 Ohm)

Eliminar el conector y conectar los dos hilos a la tarjeta M3.

Зонд T2 (код 3021090 факультативный)

ПРИМЕЧАНИЕ: используется исключительно с логической схемой функционирования с электрическим нагревательным элементом "L3" (см. страницу 15).

Зонд должен устанавливаться перед 3-ходовым клапаном.

A = Водяная труба
B = Зонд
C = Изолянт против конденсата

Тип: NTC 10K Ом
(25°C = 10000 Ом)

Удалить разъем и подсоединить 2 провода к клемме M3 на плате.

**LOGICA
DI FUNZIONAMENTO
CON RESISTENZA
ELETTICA**

**OPERATING
LOGIC
WITH ELECTRICAL
HEATER**



N.B.: non è possibile montare la sonda T3 su ventilconvettori con resistenza elettrica.

N.B.: you can not mount the T3 probe on fans with electric heater.

N.B.: vous ne pouvez pas monter la sonde T3 sur ventilo-convecteurs avec la résistance électrique.

N.B.: Man kann die T3 Probe auf elektrische Ventilator-Konvektoren nicht montieren.

N.B.: no se puede montar la sonda T3 en Los ventiladores con la resistencia eléctrica.

Примечание: невозможно установить зонд T3 на фанкойлы с электрическим нагревательными элементами.

I ventilconvettori possono essere forniti con resistenza elettrica montata e cablata in fabbrica. La resistenza è corredata di termostato di sicurezza atto a prevenire il surriscaldamento dell'apparecchio. Il comando è in grado di gestire il funzionamento della resistenza secondo più modalità che rispecchiano le diverse situazioni impiantistiche:

L1 La resistenza viene gestita come elemento esclusivo di riscaldamento. È l'equivalente di un impianto a 4 tubi e la scheda gestisce la valvola per l'acqua fredda e la resistenza per il riscaldamento.

Impostazione DIP

DIP 3 in OFF
DIP 4 in ON
DIP 5 in OFF

L2 La resistenza viene gestita come elemento ad integrazione della batteria ad acqua. In modalità riscaldamento il controllo opera su due stadi di regolazione: il primo attiva la valvola acqua della batteria, il secondo stadio attiva il funzionamento della resistenza elettrica.

Impostazione DIP

DIP 3 in OFF
DIP 4 in ON
DIP 5 in ON

L3 La resistenza viene gestita come elemento riscaldante ove risulti che la temperatura dell'acqua circolante nella batteria non sia sufficiente a garantire la funzione di riscaldamento. Il controllore utilizza il sensore T2, da fissare sulla tubazione acqua, e in modalità riscaldamento attiva la valvola acqua se la temperatura rilevata è superiore a 34°C oppure la resistenza se la temperatura rilevata è inferiore a 30°C.

Impostazione DIP

DIP 3 in OFF
DIP 4 in OFF
DIP 5 in ON
e T2 collegata

Per il corretto funzionamento del sensore T2 non è possibile utilizzare valvole a 2 vie che impedirebbero la circolazione del fluido caldo.

The fans may be supplied with electric resistance coil already mounted and wired at the factory. The resistance coil is equipped with safety thermostat intended to prevent device overheating.

The control is able to manage the operation of the resistance coil according to different modes reflecting all different plant situations:

L1 The resistance coil is managed as unique heating element. It is equivalent to a 4-pipe system and the card operates both the cold water valve and the heating resistance coil.

DIP Setting

DIP 3 OFF
DIP 4 ON
DIP 5 OFF

L2 The resistance coil is managed as an element integrating the water battery in the case of a 2-pipe system. When set on heating mode the control operates according to two adjustment stages: the first activates the water valve of the battery, the second activates the electric resistance coil.

DIP Setting

DIP 3 OFF
DIP 4 ON
DIP 5 ON

L3 The resistance coil is managed as a heating element when it is detected that the temperature circulating in the battery (2-pipe system) is not high enough to ensure the heating function. The controller uses the T2 sensor, to be fixed on the water piping, and when the heating mode is on it activates the water valve if the temperature detected is higher than 34°C or it activates the resistance coil if the temperature detected is lower than 30°C.

DIP Setting

DIP 3 OFF
DIP 4 OFF
DIP 5 ON
and T2 connected

For the correct operation of the T2 sensor it is not possible to use 2-way valves that would prevent the circulation of the hot fluid.

LOGIQUE DE FONCTIONNEMENT AVEC RESISTANCE ELECTRIQUE

Les ventilo-convecteurs peuvent être fournis avec des résistances électriques montées et câblée à l'usine. La résistance est fournie d'un thermostat de sécurité apte à prévenir la surchauffe de l'appareil. La commande est apte à gérer le fonctionnement de la résistance selon plusieurs modalités qui reflètent les différentes situations de l'installation:

L1 La résistance est gérée comme élément exclusif de chauffage. C'est l'équivalent d'une installation à 4 tubes et la fiche gère la vanne pour l'eau froide et la résistance pour le chauffage.

Réglage DIP

DIP 3 en ARRÊT
DIP 4 en MARCHÉ
DIP 5 en ARRÊT

L2 La résistance est gérée comme élément à intégration de la batterie à eau dans le cas d'installation à 2 tubes. En modalité de chauffage le contrôle fonctionne sur deux étapes de réglage le premier active la vanne d'eau de la batterie le second stade active le fonctionnement de la résistance électrique.

Réglage DIP

DIP 3 en ARRÊT
DIP 4 en MARCHÉ
DIP 5 en MARCHÉ

L3 La résistance est gérée comme élément chauffant où il résulte que la température de l'eau circulant dans la batterie (installation à 2 tubes) n'est pas suffisante à garantir la fonction de chauffage. Le contrôleur utilise le capteur T2, à fixer sur la tuyauterie d'eau, et en modalité de chauffage active la vanne d'eau si la température relevée est supérieure à 34°C ou bien la résistance si la température détectée est inférieure à 30°C.

Réglage DIP

DIP 3 en ARRÊT
DIP 4 en ARRÊT
DIP 5 en MARCHÉ
et T2 branchée

Pour le bon fonctionnement du capteur T2 il n'est pas possible d'utiliser la vanne à 2 voies qui empêcherait la circulation du fluide chaud.

FUNKTIONSLOGIK MIT ELEKTRISCHER WIDERSTAND

Die Ventilator-Konvektoren können in der Fabrik eingebautem und verdrahtetem elektrischem Widerstand geliefert werden. Der Widerstand ist zur Vermeidung einer Überhitzung des Geräts mit Sicherheits-Thermostat ausgestattet. Diese Steuerung ist imstande, den Betrieb des Widerstands gemäß mehreren Betriebsarten, welche die unterschiedlichen Situationen der Anlage widerspiegeln, zu verwalten:

L1 Der Widerstand wird als alleiniges Heizungselement verwaltet. Es ist das Äquivalent eines 4-Leiter-Systems und die Karte verwaltet das Ventil für das Kaltwasser und den Widerstand für die Heizung.

DIP-Einstellung

DIP 3 auf OFF
DIP 4 auf ON
DIP 5 auf OFF

L2 Der Widerstand wird im Falle einer 2-Leiteranlage als Integrations-Element der Wasserbatterie verwaltet. Im Heizmodus arbeitet die Steuerung auf zwei Einstellstufen: die erste aktiviert das Wasserventil der Batterie, die zweite den Betrieb des elektrischen Widerstands.

DIP-Einstellung

DIP 3 auf OFF
DIP 4 auf ON
DIP 5 auf ON

L3 Der Widerstand wird als Heiz-element verwaltet, wo die Temperatur des in der Batterie (2-Leiter-Anlage) zirkulierenden Wassers als nicht ausreichend für die Gewährleistung des Heizbetriebs erscheint. Der Regler benutzt den auf der Wasserleitung zu befestigenden T2-Fühler und aktiviert im Heizbetrieb das Wasserventil, wenn die erfasste Temperatur 34°C überschreitet oder den Widerstand, wenn eine Temperatur von weniger als 30°C festgestellt wird.

DIP-Einstellung

DIP 3 auf OFF
DIP 4 auf OFF
DIP 5 auf ON und T2

Für den korrekten Betrieb des T2-Fühlers ist es nicht möglich, 2-Weg-Ventile zu verwenden, die das Zirkulieren der heißen Flüssigkeit verhindern würden.

LÓGICA DE FUNCIONAMIENTO CON RESISTENCIA ELÉCTRICA

Los ventiladores pueden ser proporcionados con resistencia eléctrica montada y cableada de fábrica. La resistencia se acompaña de un termostato de seguridad para evitar el sobrecalentamiento del dispositivo. Mando es capaz de gestionar el funcionamiento de la resistencia según las situaciones que reflejan los diferentes sistemas:

L1 La resistencia se gestiona como elemento único de la calefacción. Es el equivalente de un sistema de 4 tuberías y la placa que gestiona la válvula para el agua fría y la resistencia para el calor.

Configuración DIP

DIP 3 en OFF
DIP 4 en ON
DIP 5 en OFF

L2 La resistencia es gestionada como una parte integrante de la batería de agua en el caso de un sistema de 2 tuberías. En el modo de calefacción, el control funciona en dos niveles de regulación: el primero activa la válvula del agua de la batería, el segundo nivel activa el funcionamiento de la resistencia eléctrica.

Configuración DIP

DIP 3 en OFF
DIP 4 en ON
DIP 5 en ON

L3 La resistencia es gestionada como parte del calentamiento donde resulta que la temperatura del agua circulante en la batería (sistema de 2 tuberías) no sea suficiente para garantizar la función de la calefacción. El controlador utiliza el sensor T2, que se establecerá en la tubería del agua, y en modo de calefacción activa la válvula de agua si la temperatura detectada es superior a 34°C o bien la resistencia si la temperatura detectada es inferior a 30°C.

Configuración DIP

DIP 3 en OFF
DIP 4 en OFF
DIP 5 en ON
y T2 conectada

Para el correcto funcionamiento del sensor T2 no es posible usar válvulas de 2 vías que impedirían la circulación fluida del calor.

ЛОГИЧЕСКАЯ СХЕМА ФУНКЦИОНИРОВАНИЯ С ЭЛЕКТРИЧЕСКИМ НАГРЕВАТЕЛЬНЫМ ЭЛЕМЕНТОМ

Фанкойлы могут поставляться с электрическим нагревательным элементом, установленным и подключенным на заводе-изготовителе. Нагревательный элемент оснащен предохранительным термостатом, предназначенным предотвращать перегрев прибора. Устройство управления способно управлять работой нагревательного элемента в зависимости от нескольких режимов, которые отражают различные ситуации установки:

L1 Нагревательный элемент выступает в качестве исключительного отопительного элемента. Установка равнозначна установке с 4 трубами, а плата управляет клапаном холодной воды и нагревательным элементом для отопления.

Установка DIP-переключателя

DIP 3 на ВЫКЛ.
DIP 4 на ВКЛ.
DIP 5 на ВЫКЛ.

L2 Нагревательный элемент выступает в качестве дополнительного элемента к теплообменной батарее водяного охлаждения. В режиме нагревания устройство управления работает на 2 этапах регулирования: на первом этапе подключает водяной клапан теплообменной батареи, на втором этапе подключает электрический нагревательный элемент.

Установка DIP-переключателя

DIP 3 на ВЫКЛ.
DIP 4 на ВКЛ.
DIP 5 на ВКЛ.

L3 Нагревательный элемент выступает в качестве отопительного элемента в том случае, если температура циркулирующей в батарее воды не достаточная, чтобы обеспечить функционирование отопления. Контроллер, используя датчик E2, который фиксируется на водяной трубе, в режиме отопления подключает водяной клапан, если измеренная температура воды превышает 34°C, или же нагревательный элемент, если измеренная температура воды ниже 30°C.

Установка DIP-переключателя

DIP 3 на ВЫКЛ.
DIP 4 на ВЫКЛ.
DIP 5 на ВКЛ.
и T2 подключён

Для правильной работы клапана T2, он не должен использоваться с 2-ходовыми клапанами, так как они не позволяют циркулировать горячей жидкостью.

SE0418

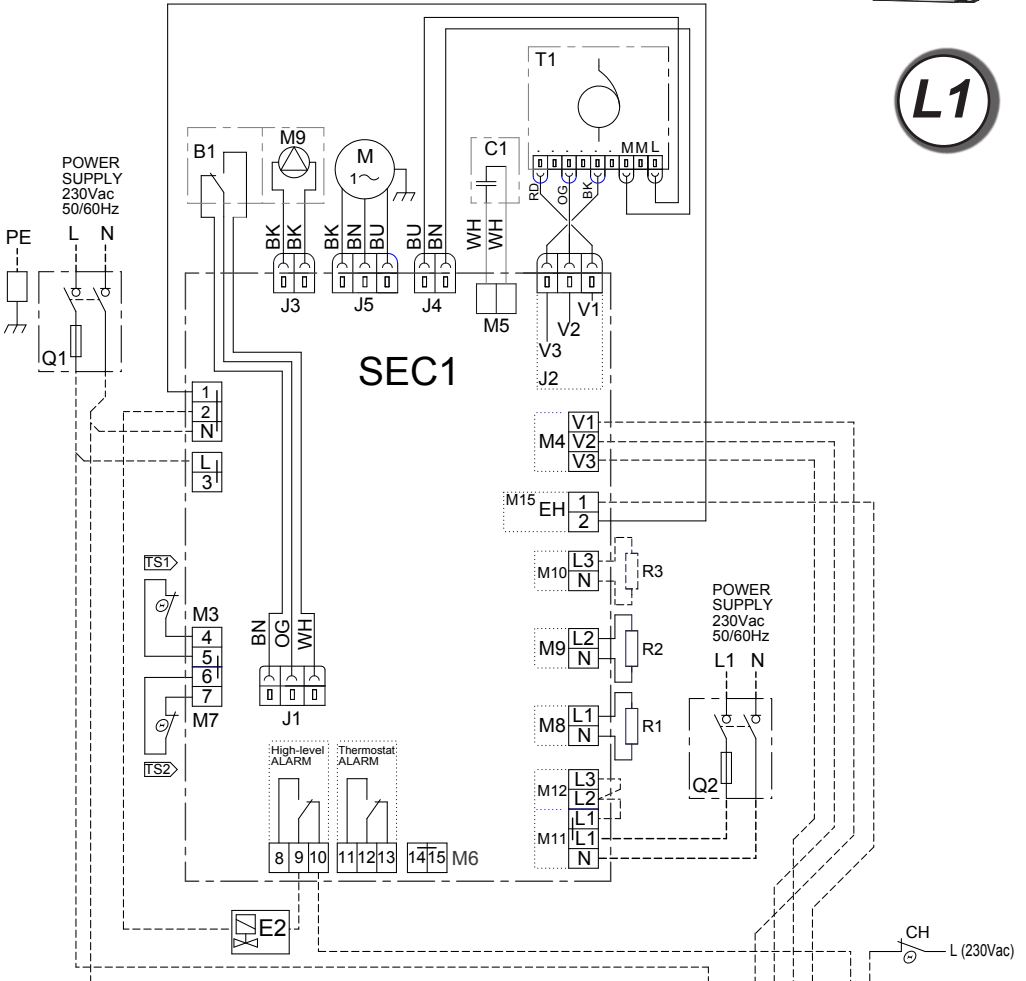
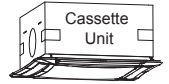

- TS1** **TS2**
- THERMOSTAT DE SECURITE
 - TERMOSTATO DI SICUREZZA
 - SICHERHEITSTHERMOSTAT
 - SAFETY THERMOSTAT
 - TERMOSTATO DE SEGURIDAD
 - ПРЕДОХРАНИТЕЛЬНЫЙ ТЕРМОСТАТ
- Thermal cut Off = 45°C
- TS1** Automatic Reset
 - TS2** Thermal cut Off = 80°C
Manual Reset

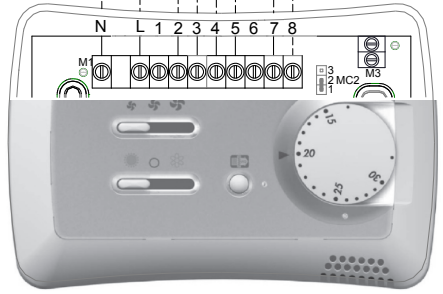



L1
L2

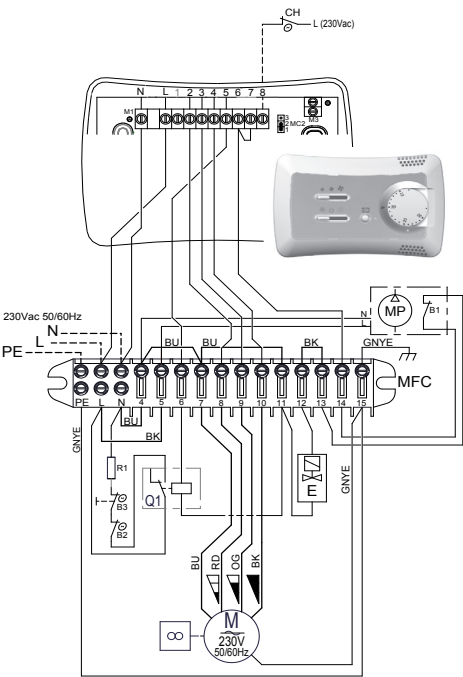
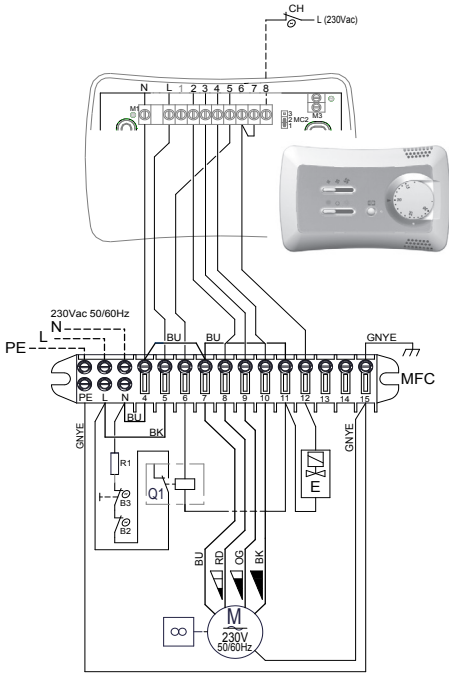
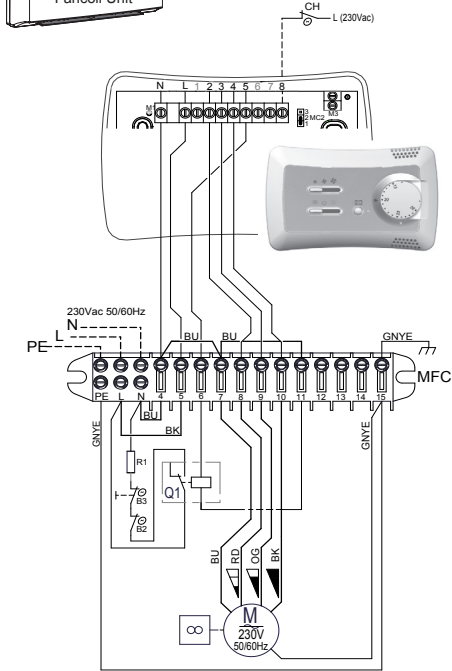

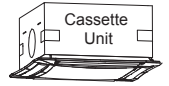

L3

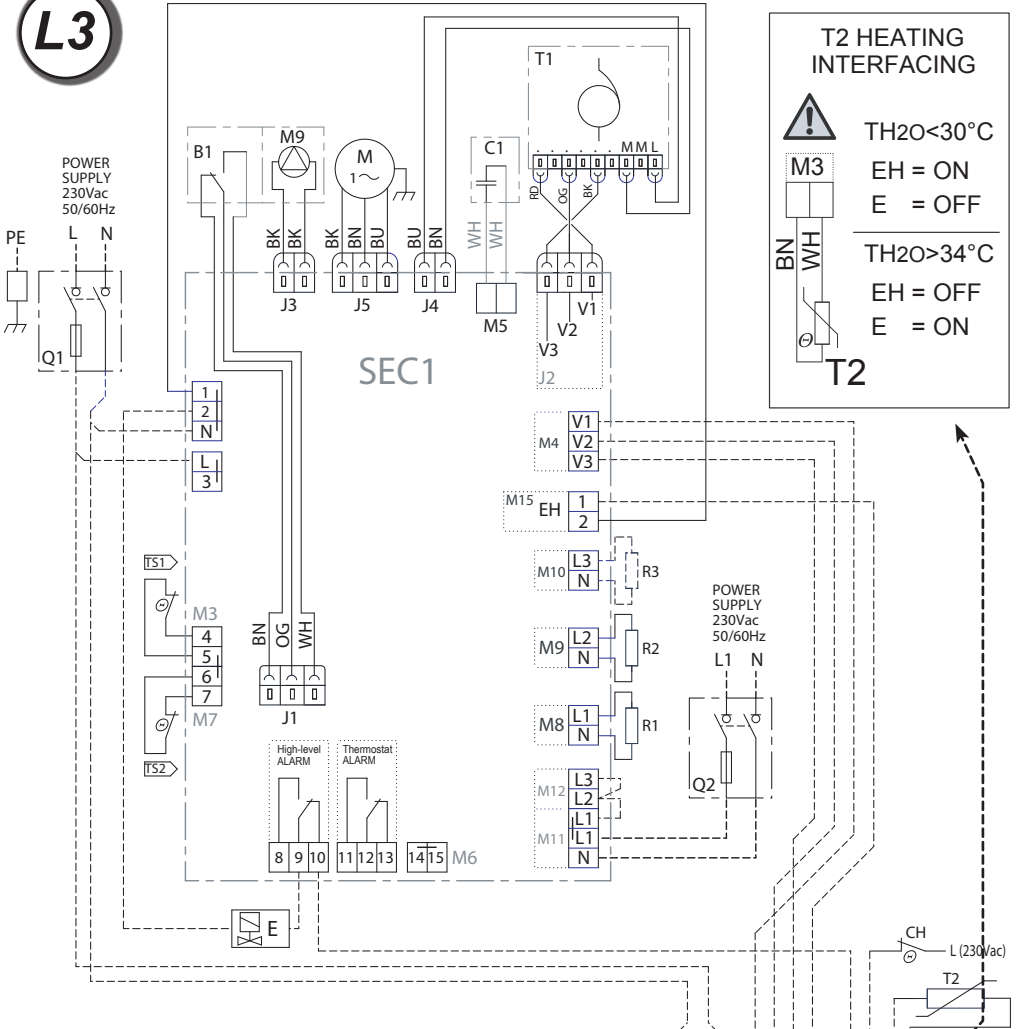

T2 HEATING INTERFACING

⚠

TH2O < 30°C
EH = ON
E = OFF

TH2O > 34°C
EH = OFF
E = ON

M3

BN WH

T2

- TS1** **TS2**
- THERMOSTAT DE SECURITE
 - TERMOSTATO DI SICUREZZA
 - SICHERHEITSTHERMOSTAT
 - SAFETY THERMOSTAT
 - TERMOSTATO DE SEGURIDAD
 - ПРЕДОХРАНИТЕЛЬНЫЙ ТЕРМОСТАТ
- TS1** Thermal cut Off = 45°C
Automatic Reset
- TS2** Thermal cut Off = 80°C
Manual Reset

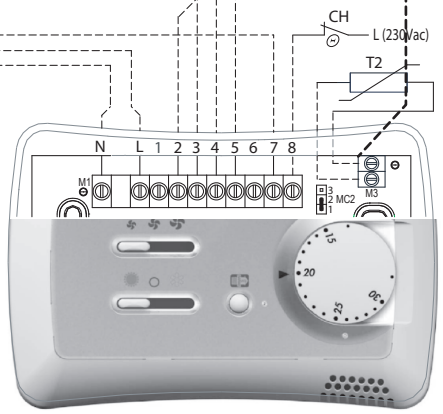

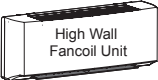

L3

T2 HEATING INTERFACING

 TH20 < 30°C
 EH = ON
 E = OFF

TH20 > 34°C
 EH = OFF
 E = ON

T2

