

UPUTSTVO ZA INSTALIRANJE I RUKOVANJE



SOBNI KOTAO - 25kW

PODRUMSKI KOTAO - 25kW / 35kW



Kotlovi na pelet

25kW / 35kW

CENJENOM POTROŠAČU

Zahvaljujemo što ste nam ukazali poverenje i odlučili da kupite naš proizvod. Napravili ste dobar izbor, jer peć poseduje tehničke karakteristike koje je svrstavaju u sam vrh svoje klase, u šta ćete se uveriti tokom eksploatacije.

Molimo Vas da pažljivo pročitate ovo uputstvo pre nego što počnete da koristite peć, jer ćete u njemu naći savete za pravilno rukovanje i održavanje peći.

Verujemo da ćete se i Vi upisati u knjigu zadovoljnih kupaca naših proizvoda.

”Milan Blagojević” A.D. Smederevo

SADRŽAJ

1. Uvod	2
2. Opšte bezbednosne informacije	2
3. Opšte	3
3.1 Odgovornost	3
3.2 Rezervni delovi	3
3.3 Pelet	3
3.4 Ambalaža	4
3.5 Sagorevanje	4
3.6 Sastavni delovi peći	5
3.7 Tehnički podaci	6
4. Sigurnosni uređaji	6
5. Pozicioniranje i montaža peći	7
5.1 Okruženje	7
5.2 Povezivanje peći sa dimnjakom	8
5.3 Povezivanje sobnog termostata	9
5.4 Primeri povezivanja peći	10
5.5 Povezivanje peći na sistem centralnog grejanja	14
6. Puštanje peći u rad - obaveza ovlašćenog lica	15
7. Čišćenje i održavanje peći	15
8. Rukovanje i upravljanje peći	18
8.1 Stavljanje peći u pogon	19
8.2 Podešavanje temperature vode u kotlu	21
8.3 Podešavanje željene temperature	21
8.4 Dostizanje željene temperature u toku rada	22
8.5 Isključivanje peći	22
8.6 Isključivanje peći usled prinude	23
8.7 Daljinsko upravljanje	23
8.8 Podešavanje časovnika i datuma na displeju	23
9. Programiranje rada peći	24
9.1 Dnevno programiranje rada peći	24
9.2 Nedeljno programiranje rada peći	27
9.3 Vikend programiranje rada peći	28
10. Dodatne funkcije	29
11. Alarmi	31
12. Garantna izjava	35

1. UVOD

Važno:

Molimo Vas da ovo uputstvo pročitate pažljivo. U njemu su opisane sve faze i dati su svi saveti za besprekorno funkcionisanje peći.

U slučaju nepridržavanja ovog uputstva za korišćenje, proizvođač ne snosi nikakvu odgovornost za nastalu štetu.

Obaveštenje:

U slučaju da se prijavljuje kvar ili nedostatak čije je rešavanje opisano u uputstvu izlazak servisera će se naplaćivati prema cenovniku koji je odredila kompanija A.D. „Milan Blagojević“ Smederevo.

Korišćenje uputstva:

Sa ovim uputstvom kompanija A.D. „Milan Blagojević“ želi da obezbedi korisniku sve potrebne i neophodne

informacije za bezbedno korišćenje peći, kako bi se izbegla eventualna oštećenja peći, stvari oko peći i povrede prilikom nepravilnog korišćenja peći.

Upozorenje:

Ovo uputstvo je sastavni deo peći, molimo Vas da proverite da li je dostavljeno uz peć. U slučaju da se uputstvo izgubi ili ošteti, molimo Vas zatražite kopiju drugog uputstva od kompanije A.D. „Milan Blagojević“ Smederevo.

Peć je namenjena za svrhu grejanja. Strogo je zabranjeno peć koristiti u bilo koje druge svrhe za koje nije namenjena. U slučaju ovakvog rada A.D. „Milan Blagojević“ Smederevo ne snosi nikakvu odgovornost za nastalu štetu.

2. OPŠTE BEZBEDNOSNE INFORMACIJE

Instalaciju moraju izvršiti ovlašćena lica koja korisniku daju svu odgovornost o postavljenoj peći i koji će garantovati da tako instalirana peć neće imati smetnje u radu koje bi se desile lošom montažom peći.

Važno:

- Nakon uklonjenog pakovanja potrebno je uveriti se u kompletnost isporuke. U slučaju bilo kakvih nedostataka obratiti se prodavcu koji je prodao kotao.
- U slučaju curenja vode obavezno isključiti uređaj sa električnog napajanja, i obavestiti ovlašćeni ili fabrički servis o nastaloj situaciji.
- Deca i osobe sa umanjnim psihofizičkim sposobnostima ne smeju rukovati radom peći.
- Ne dozvoliti kućnim ljubimcima da se približavaju peći.
- Prilikom rada peć razvija toplotu. Ne ostvarivati kontakt sa vrućim delovima peći (staklo, odvod dima, vrata) jer postoji opasnost od stvaranja opekotina.
- Ne dozvoliti deci da dodiruju vruće delove peći.
- Ne otvarati vrata peći dok peć radi.
- Pepero iz pepeljare izbacivati kada su peć i pepeo hladni.
- Ložište i unutrašnje delove peći čistiti kada je peć isključena sa električne mreže i kada su i peć i pepeo hladni.
- Koristiti samo originalne rezervne delove koje isporučuje samo proizvođač peći.

- Kao gorivo isključivo koristiti pelet.
- Obezbediti stalan dovod čistog vazduha u prostoriju u kojoj je peć instalirana.
- Uređaj je izrađen od materijala koji se mogu reciklirati
- Prilikom rada peći promaja u dimnjaku mora biti $12 \pm 2 \text{ Pa}$.
- Peć koja više nije za upotrebu ne sme se bacati bilo gde. Postoje predviđena mesta na kojima se uređaj može odložiti, koja su u skladu sa preporukama za odlaganje korišćenih električnih i elektronskih uređaja.
- Peć ne isključivati izvlačenjem kabla iz utičnice. Pridržavajte se uputstva koji je dat u poglavlju „Rukovanje“.
- Deca se pored peći smeju igrati samo uz nadzor odraslih osoba.
- Sve reklamacije, ocenjene kao neispravnosti ili loše funkcionisanje peći, prijaviti fabričkom ili ovlašćenom servisu telefonom ili u pisanoj formi. Na kraju ovog uputstva nalaze se brojevi tehničkog servisa.
- Prilikom prvog puštanja u rad, mogu se pojaviti produkti sagorevanja zaštitne prevlake i isparenja boje sa ugrađenih delova. U tom slučaju obavezno je provetravanje prostorije dok se produkti i neprijatni mirisi ne eliminišu.
- Ukoliko neovlašćena lica izvrše servisiranje ili bilo kakve popravke i prepravke na peći, vlasnik peći gubi pravo na servis garantovan garancijom proizvođača i za

eventualnu štetu nastalu nakon neovlašćenog servisiranja kompanija A.D. „Milan Blagojević“ Smederevo ne snosi nikakvu odgovornost.

- Peć je oslonjena na podesive nogare koje treba podesiti tako da peć stoji stabilno i bez nagiba.

- Peć je snabdevena uređajem za paljenje peleta, tako da je zabranjeno vršiti potpalu na drugi način sem propisanog.
- Svaku neispravnost peći uklanja fabrički ili ovlašćeni servis.

3. OPŠTE

Peći moraju biti instalirane prema ovom uputstvu. Peći se kontrilišu preko elektronskog displeja, tako da je sagorevanje potpuno automatizovano i kontrolisano putem elektronike. Elektronski se kontroliše paljenje i gašenje peći i željena snaga. Ovo je omogućeno preko 5 režima rada peći. Samim tim ovakav način upravljanja radom peći garantuje sigurnost funkcionisanja peći. Čašica u kojoj pelet sagoreva konstruisana je tako da omogući da većina produkata sagorevanja završe u pepeljaru.

Međutim, čašicu je potrebno proveravati svaki dan jer nije kvalitet svakog peleta isti pa može doći do zadržavanja produkata sagorevanja na dnu čašice (pogledati poglavlje „čišćenje i održavanje peći“). Staklo na podrumskoj peći je napravljeno samo da bi služilo za kontrolu rada peći. Preko njega se kontroliše da li peć ispravno radi, da li nije došlo do prepunjavanja čašice itd. Sa namerom je malo kako se ne bi rasipala količina toplote u prostoriju i tako smanjila efikasnost uređaja.

3.1 Odgovornost

A.D. „Milan Blagojević“ Smederevo odbija svaku odgovornost isporukom ovog priručnika, za bilo kakve nezgode koje su nastale potpunim ili delimičnim nepoštovanjem sadržaja ovog uputstva.

A.D. „Milan Blagojević“ Smederevo odbija svaku odgovornost proisteklu usled nepravilne upotrebe peći od strane korisnika, pogrešnog korišćenja peći od strane korisnika, neadekvatnim prepravkama i izmenama peći ili od upotrebe neadekvatnih rezervnih delova za peć.

Proizvođač odbija svaku odgovornost nastalu zbog:

- Lošeg održavanja peći
- Ne pridržavanja uputstva i saveta proizvođača
- Ako je korišćenje peći van sklada sa uputstvom o zaštiti.
- Instalacija koje nisu u skladu sa propisima koji važe u toj zemlji

- Instaliranja peći od strane neovlašćenih lica
- Modifikacija i promena koje nisu odobrene od strane proizvođača
- Upotrebe rezervnih delova koji nisu originalni
- Oštećenja nastala usled prirodnih nepogoda ili usled kvarova na električnoj mreži (poplava, udara groma, povećanje napona u mreži itd)
- Lošeg održavanja dimovodnih cevi i dimnjaka
- Korišćenjeg neadekvatnog peleta

3.2 Rezervni delovi

Koristiti samo originalne rezervne delove. Nije preporučljivo čekati da se komponente potpuno oštete pre samog menjanja. Preporučljivo je da se oštećeni delovi zamene pre njihovog totalnog kvara kako bi se izbegle moguće nesreće i kvarovi koji usled ovoga mogu da nastanu. Rezervne delove naručivati samo od ovlašćenih distributera ili direktno od proizvođača i imati u vidu rok isporuke naručenih delova.

3.3 Pelet

Opis:

Pelet je proizvod dobijen presovanjem strugotine i piljevine suvog, visokokaloričnog drveta. Piljevina i strugotina se podvrgavaju visokom pritisku gde se usled toga zagrevaju i stvaraju prirodno vezivo. Prilikom presovanja nisu dozvoljena dodatna veziva. Kao čist proizvod bio-mase pelet je CO2 neutralan, tj. ne doprinose efektu staklene bašte.

Drvo kao osnovni sastojak peleta je obnovljiv izvor energije i gorivo budućnosti. Za ovu peć mora se koristiti pelet prečnika 6 mm maksimalne dužine 25mm, u suprotnom može doći do problema u radu peći.

Kvalitet peleta definisan je standardom DIN 51731.

Karakteristike:

Dužina peleta	25mm
Prečnik peleta	6mm
Nasipna gustina	650 kg/m ³
Energetska vrednost	5kWh/kg
Vlažnost	6-8%
Pepeo	<1,5%
Specifična težina	>1kg/dm ³

Upotreba peleta za MBS peći:

Preporuka je da se pelet nabavlja od ovlašćenih distributera i proizvođača peleta, koji mogu da garantuju kvalitet peleta. Potrebno je pelet čuvati u propisanim uslovima koje je naveo proizvođač. U slučaju da pelet postane vlažan mogu se javiti određeni problemi u radu peći. Takođe ako se kupuje pelet od nekvalitetnog drveta koji sadrži smolu peć neće funkcionisati adekvatno.

Neki vidovi poremećaja u radu su:

- Pojava prevelike količine prašine
- Peć se prebrzo zaprlja te joj je potrebno intenzivnije čišćenje
- Čašica ne može da se očisti u potpunosti prilikom rada peći
- Dolazi do prepunjavanja čašice
- Staklo se veoma brzo prlja i postaje crno
- Neadekatno sagorevanje u ložištu
- Zaglavljivanje dozera
- Pojava vakuuma u magacinu usled lepljenja peleta za zidove magacina za pelet

Pojavom gore navedenih situacija kompanija A.D. „Milan Blagojević“ Smederevo ne snosi nikakvu odgovornost.

3.4 Ambalaža

Ambalaža je projektovana tako da ima dobru zaštitu usled manipulacije peći. Međutim, i pored toga moguća su oštećenja usled transporta od kompanije do distributera i od distributera do korisnika. Potrebno je pregledati peć i u slučaju nekih oštećenja obavestiti ovlašćenog distributera ili A.D. „Milan Blagojević“ Smederevo i prijaviti problem kako bi se na što brži način odreagovalo i isti bio rešen. Ambalaža peći se uklanja prilikom instaliranja peći,

odnosno pre puštanja peći u rad. Svi materijali se mogu reciklirati.

Materijale za pakovanje (stiropor, plastične kese, delovi od poliestra) treba držati van domašaja dece. Plastični delovi ambalaže se odlažu na za to predviđena mesta u skladu sa propisima. Zabranjeno je spaljivati ih ili ih uništavati van propisa. Drveni delovi ambalaže se vezuju ekserima, iz tog razloga voditi računa prilikom njihovog otkivanja i odlaganja da ne dođe do povrede.

3.5 Sagorevanje

Sagorevanje je proces između goriva i oksidansa, u kojem se stvara toplota zbog promene hemijskih sastojaka. Uz oslobađanje toplote može se pojaviti svetlost, u obliku žarenja ili plamena.

Tri elementa koji su potrebni za sagorevanje čine:

- Zapaljivo gorivo (pelet)
- Oksidans (kiseonik, najčešće iz vazduha)
- Paljenje (električni grejač)

Da bi se dobilo sagorevanje gorivo i oksidans moraju biti dostupni u pravilnom odnosu. Reakciju između ova dva elementa započinje grejač koji se žari i tako potpaljuje pelet koji se nalazi u čašici peći, zatim počinje mešanje goriva i oksidansa i kao rezultat dobija se sagorevanje. Takav početak je sa takozvanom vrućom reakcijom jer se toplota sa užarenog upaljača prenosi na pelet. Sagorevanje može biti jedno od pokazatelja da li je sa pećkom sve u redu. Sledeći primeri mogu biti od pomoći kako odreagoovati i šta preduzeti pre poziva servisera.

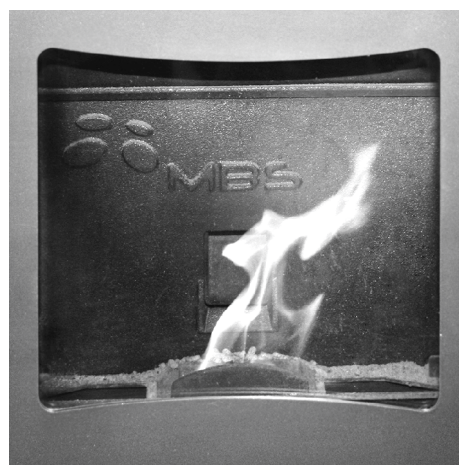

Slika 1



Slika 1

Slika 1 prikazuje neadekvatno sagorevanje. Kada se ovo uoči potrebno je proveriti da li su pre svega dimovodni kanali prohodni tj. da li nije došlo do njihovog eventualnog začepjenja što uključuje i sam dimnjak. Sledeće što treba proveriti jeste zaprljanost peći, ako peć nije dugo čišćena može doći do zagušenja dimovodnih puteva unutar same peći (pogledati poglavlje „čišćenje i održavanje peći“). Na kraju proveriti da li su delovi peći vraćeni na svoje mesto kako treba. Ako je čašica za sagorevanje kojim slučajem izmeštena može doći do ulaska viška vazduha koji je nepoželjan za sagorevanje. Takođe treba proveriti i sve silikonske pletenice koje vremenom gube svoju elastičnost i takođe time utiču na dihtovanje peći. Pored svih ovih navedenih preporuka na ovakvo sagorevanje utiče i sam kvalitet peleta što je objašnjeno u poglavlju o peletu. Ako je sve u redu sa uređajem, a i dalje se pojavljuje opisana situacija odmah pisano ili telefonom obavestiti ovlašćeni servis ili službu servisa u kompaniji. Na slici 3 prikazan je plamen koji odgovara dobrom sagorevanju i dobrom radu peći.

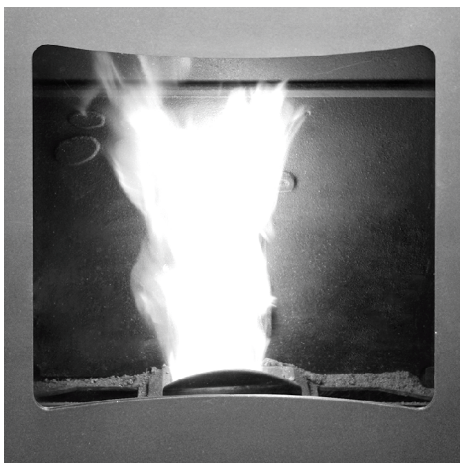

Slika 2

Plamen je žuto – bele boje i u čašici za sagorevanje nalazi se minimalna količina prašine i nesagorelog peleta.

3.6 Sastavni delovi peći

- 1 - displej
- 2 - gornja prednja maska
- 3 - gornja prednja ploča
- 4 - gornja zadnja ploča
- 5 - poklopac magacina
- 6 - plastična ručka
- 7 - bočna strana prednja
- 8 - bočna strana zadnja
- 9 - postolje
- 10 - prednji stub
- 11 - pepeljara
- 12 - prednja maska donja
- 13 - vrata ložišta
- 14 - čašica

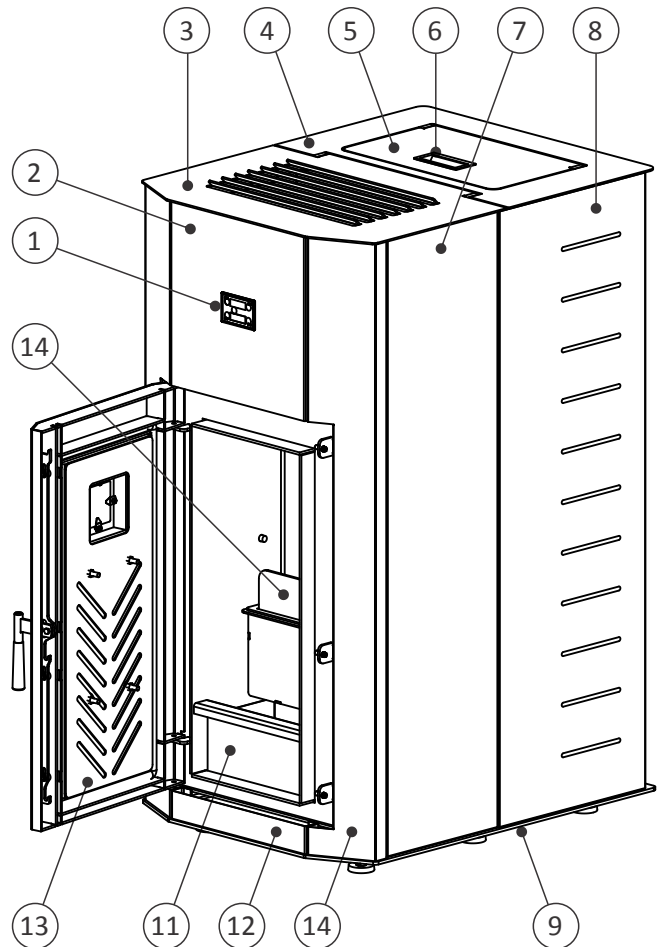

Slika 3

3.7 Tehnički podaci

U tabeli su dati tehnički podaci peći.

model	25kW	35kW
dimenzije (VxŠxD)	128x62x81,5cm	
priključak na dimnjak	sa zadnje strane Ø80mm	
visina od poda do ose dimovodnog priključka	240mm	
napon (50Hz)	230V	
snaga električnog dela	510W**	
količina vode u bojleru (kotlu)	70l	
priključci za vodu	1"	
stepen iskorišćenja	81%	
težina peći	285kg	
emisija CO (svedeno na 10% O2)	0,03%	
gorivo	pelet	
potrebna promaja u toku rada	12±2	

**Napomena:

Peć ima motor ventilatora izduvnih gasova snage 54W, motor dodavača peleta snage 45W, upaljač snage 350W i cirkulacionu pumpu snage 60W. Upaljač radi samo nekoliko minuta pri uključivanju peći dok cirkulaciona pumpa se aktivira samo kada temperatura vode dostigne zadatu temperaturu za aktiviranje pumpe (fabrički podešeno).

4. SIGURNOSNI UREĐAJI

Peć je opremljena sofisticiranim sigurnosnim uređajima koji u slučaju nepredviđenih situacija zaustavljaju rad peći, sprečavajući time sve posledice koje mogu biti uzrokovane nepravilnim radom peći. U svakom slučaju kada se problem pojavi uređaji će zaustaviti ubacivanje peleta i počće faza gašenja peći. To će se manifestovati odgovarajućim alarmom na displeju (više o tome u poglavlju „Alarmi“).

Sigurnosni uređaji koje peć poseduje

Radi ispravnog i bezbednog rada peći, fabrički su instalirani sledeći sigurnosni uređaji:

- Sigurnosni ventil



Slika 4

Sigurnosni ventil (slika 4) je fabrički ugrađen u kotao. Baždaren je na maksimalno 3 bar-a. Ovaj sigurnosni element spada u grupu limitatora mora da bude takve konstrukcije da izdrži kratkotrajna prekoračenja pritiska. Na ventil je postavljeno fleksibilno crevo koje je izvučeno na zadnjoj strani peći. Na izvučeno crevo potrebno je povezati crevo i sprovesti ga ili u kanalizaciju ili u neku veću posudu, ukoliko dođe do aktiviranja ventila sigurnosti dolazi do oslobađanja veće količine vode koja bi mogla da ugrozi rad peći. Radi lakšeg pristupa prilikom povezivanja i punjenja sistema potrebno je skinuti zadnju bočnu stranu.



Slika 5

• Odzračni ventil

Odzračni ventil (odzračno lonče) (slika 5) je montirano na najvišoj tački kotla. Ovo je još jedna mera sigurnosti koja se odnosi na pojavu vazduha u sistemu i u samom kotlu. Takođe apsorbuje i nagle trenutne promene pritiska.

Maksimalni pritisak koji može da izdrži je 10 bar-a. Ovi ventili se izrađuju u različitim oblicima i preporučljivo je da korisnik ima jedan odzračni ventil na najvišoj tački u sistemu.



Slika 6

• Elektro – mehanički manometar

Ovaj uređaj (slika 6) je zadužen da konstantno meri trenutni pritisak u kotlu. Povezan je sa elektronikom peći i zadatak mu je da reguliše rad peći. Minimalna vrednost pritiska u kotlu je 0,6 bar-a, dok je maksimalna vrednost 2,5 bar-a. U ovom opsegu manometar neće prijavljivati grešku ako se pritisak u kotlu nađe van navedenog opsega peć će ući u blokadu i pojaviće se alar na displeju.



Slika 7

• Presostat dimnih gasova

Zadatak ovog uređaja (slika 7) je da konstantno meri podpritisak dimnih gasova u dimnim kanalima na koje je priključen, i da te informacije prosleđuje elektronicu. Ukoliko je vrednost podpritiska ispod ili iznad dozvoljene granice, koja je unapred propisana, dolazi do prekida rada uređaja i na displeju se pokazuje adekvatan alarm za ovu grešku.

Uzroci koji najčešće izazivaju promenu pritiska su:

- Zapušenost dimnih kanala usled nečišćenja peći
- Zapušenost dimnjaka
- Lošeg zaptivanja vrata (oštećenja pletenice)

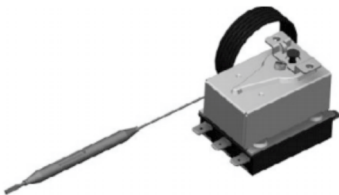

Slika 8

• Sigurnosni termostat

Sigurnosni termostat (slika 8) spada u grupu limitatora temperature, on je povezan sa elektronikom i fizički je postavljen da meri trenutnu temperaturu vode u kotlu. Gornja granica koju temperatura vode može da dostigne je 95 stepeni celzijusovih. Ako dođe do prekoračenja ove granice sigurnosni termostat reaguje i šalje signal elektronicu da stopira rad peći uz pojavu adekvatnog alarma.

Ovim se sprečava takozvano „prokuvavanje“ kotla.

5. POZICIONIRANJE I MONTAŽA PEĆI

5.1 Okruženje

Pozicioniranje peći je ključno za uspešno zagrevanje prostorije. Pre nego što odlučite gde da postavite peć morate u obzir da uzmete sledeće:

- Peć se priključuje na napon od 230V/50Hz
- Priključno mesto mora biti odrađeno po zahtevima distributera električne energije i važećim propisima
- Napojni kabal treba biti bez prekida i oštećenja, ne sme

prelaziti preko zagrejanih delova peći niti sme prelaziti preko drugih uređaja koji mogu dovesti do njegovog oštećenja

- Nosivost poda na kome se peć instalira mora da bude dovoljna da izdrži težinu peći
- U prostoriju je potrebno konstantno dopremati svež vazduh
- U slučaju postavljanja peći na pod koji je od drveta, preporuka je da se postavi zaštitna ploča (staklena,

limena aluminijumska) koja prelazi gabarite peći i to bočno po 10 cm a spreda 30 cm

- Minimalna površina prostorije u kojoj se može instalirati je 10-15m², preporučljivo je da se peć instalira u najvećoj prostoriji ako je to moguće.,
- Instalater treba da garantuje lak pristup peći i dimnjaku
- Peć se ne sme postavljati u neposrednoj blizini drvenih elemenata, rashladnih uređaja, plastičnih elemenata nameštaja ili drugih zapaljivih materijala.
- Minimalna udaljenost sa prednje strane od zapaljivih materijal treba da iznosi 100cm, a sa bočnih strana 50cm i sa zadnje strane 25cm (zbog servisiranja).

5.2 Povezivanje peći sa dimnjakom

Pre montaže peći proveriti da li je dimnjak urađen u skladu sa propisima, ima li prepreka u dimnjaku i naprslina koje se moraju obavezno sanirati. Za odvod dima mogu se koristiti klasični zidani dimnjaci ili dimnjaci od cevi koje moraju da budu dobro zaptivene na spojevima i izolovane, kako se ne bi stvarala kondenzacija u njima. Sistem odvoda dima (dimnjak) od metalnih cevi mora biti uzemljen u skladu sa postojećim zakonskim propisima. Ovo je obavezno po zakonu. Priključak uzemljenja dimnjaka mora biti nezavistan od uzemljenja peći.

Peć se ne sme instalirati bez dimnjaka. Ako se peć instalira bez dimnjaka vlasnik snosi odgovornost za eventualne smetnje u radu peći.

Dimnjak mora da poseduje sledeće karakteristike:

- vrh dimnjaka mora biti otporan na vetar
- na vrhu dimnjaka mora se postaviti kapa dimnjaka kako bi se dimnjak zaštitio od kiše
- maksimalni poprečni presek 15x15 cm (prečnik 15 cm), maksimalna visina 4-5 m
- mora postojati zaptivka na spoju dimovodnih cevi i dimnjaka
- mora postojati otvor za inspekciju tj. kontrolu
- obavezno mesto za skupljanje i odvod kondenzata

Peć je konstruisana tako da se na dimnjak povezuje dimovodnim cevima prečnika 80 mm.

Nisu dozvoljene fleksibilne cevi za priključivanje peći na dimnjak.

Montiranje dimovodnih cevi od peći do dimnjaka treba obaviti tako da se ispoštuje hermetičnost spoja. Preporučujemo da se koriste dimovodne cevi sa

gumama kao elementima za zaprivanje, u slučaju da su dimovodne cevi bez gume ili nekog drugog silikonskog zaptivača obavezno je staviti temperaturni silikon po unutrašnjem obodu cevi i tako ih spojiti, u suprotnom može doći do pojave propuštanja dima na spojevima dimovodnih cevi.

Dim je produkt sagorevanja i u kontaktu sa zidovima dolazi do njihovog prljanja i pojavljivanja crnih fleka. Peć mora biti instalirana samo na jedan dimnjak (spoljašnji ili unutrašnji) i samo jedna peć može biti instalirana na jedan dimnjak.

Upotreba mrežica na kraju dimovodnih cevi je apsolutno zabranjena, jer može doći do slabog funkcionisanja peći. Za povezivanje sa dimnjakom mogu se koristiti ne više od 3 krivine pod uglom od 90°, maksimalna dužina horizontalnih dimovodnih cevi može biti 0,5m dok maksimalna vertikalna dužina može iznositi najviše 2.5 m.

Važno:

Pre instaliranja peći obavezno proveriti promaju u dimnjaku, jer je ona jedan od ključnih faktora pravilnog funkcionisanja peći. U daljem tekstu navešćemo Vam primer kako najjednostavnije možete proveriti da li je promaja u Vašem dimnjaku dobra.

Za proveru promaje dimnjaka potrebna vam je jedna upaljena sveća. Plamen sveće prineti priključnom otvoru dimnjaka i ako se dogodi proces da se plamen povija prema otvoru promaja je zadovoljavajuća (slika 9b). Slabo povijanje plamena ukazuje na problem sa dimnjakom i lošu promaju za funkcionisanje peći (slika 9a).

Napominjemo da je ovo empirijska provera dimnjaka i ne mora da bude merodavna, najmerodavnije su provere pomoću uređaja koji su namenjeni za to.

Kada komisija A.D "Milan Blagojević" - a iz Smedereva dolazi na uvid prijavljene reklamacije provera promaje dimnjaka je obavezna i vrši se uređajem koji je sertifikovan po evropskom standardu.

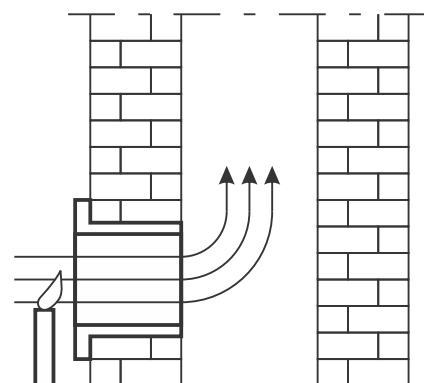

Slika 9a

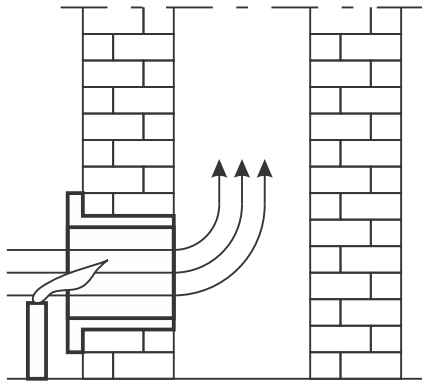

Slika 9b

Ukoliko je promaja u dimnjaku loša, obavezno proveriti ispravnost dimnjaka.

Dimnjak može da se nalazi u unutrašnjosti objekta (unutrašnji dimnjak) ili može da se nalazi izvan objekta (spoljašnji dimnjak).

Ako je peć instalirana na spoljašnjem dimnjaku on mora biti izolovan.

Nedostaci dimnjaka mogu biti:

- loše izveden vetrobran
- strano telo, izbočine ili druge prepreke u dimnjaku
- pojava pukotina u dimnjaku
- nahvatana garež (usled ne čišćenja dimnjaka)
- preuboko ubačena cev u dimnjak
- kamin bez vrata ili neki drugi otvor na dimnjaku

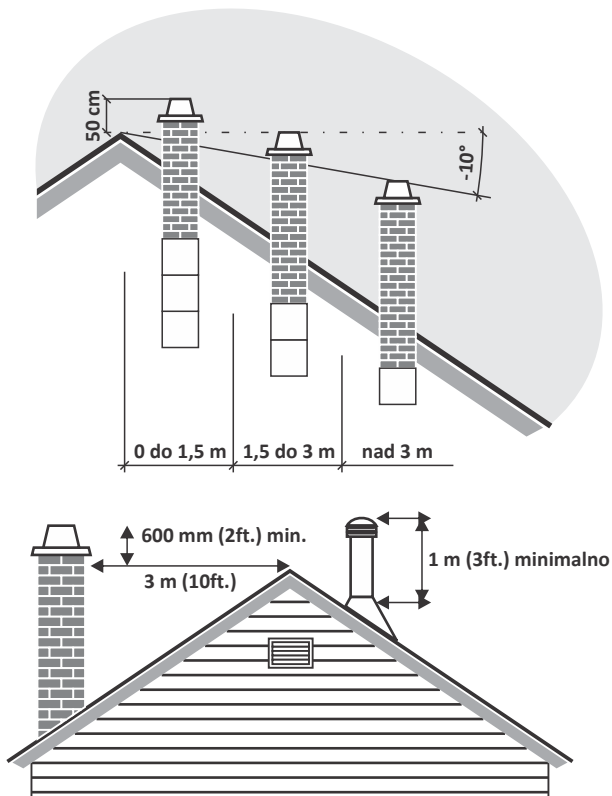

Slika 10 - Preporuke pri gradnji dimnjaka

5.3 Povezivanje sobnog termostata

Fabričko povezivanje bez sobnog termostata

Na zadnjoj strani u levom delu nalazi se luster klema kod koje je gornji deo spojen beskotnaktnom vezom (slika 11) i tada peć funkcioniše bez sobnog termostata! Peć će tako nesmetano da funkcioniše preko temperature vode! Kada peć dostigne zadatu temperaturu vode preći će u ekonomičan rad - režim Mod (slika 39) i tako raditi dok se ručno ne ugasi ili dok temperatura vode ne dostigne 80°C i pređe u automatsko-sigurnosno hlađenje i ispiše na displeju STBY (slika 40)!

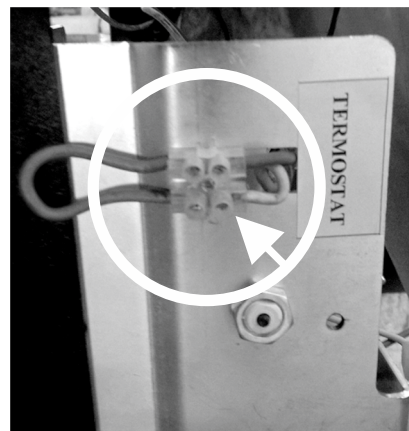

Slika 11

Povezivanje sobnog termostata

Na zadnjoj strani u levom delu na gornjoj luster klemi vrši se skidanje kontakt veze i povezuje se bez naponskih veza sa sobnog termostata (slika 56)!

Veze sa termostata ne smeju da imaju napajanje! Ulaz termostata je jedan čist kontakt, znači da nema dinamiku. Zbog toga, ne treba ga povezati preko dodatnog napajanja jer u suprotnom može doći do pregorevanja ploče i ostalih komponenti!

Obavezno se pridržavati ličnog uputstva za povezivanje **sobnog termostata koje se dobija pri kupovini!**

Napomena: Peć kada dostigne veću ili manju temperaturu od zadate ne isključuje se i ne uključuje odmah istog trena već ima svoj vremenski interval definisan uređajem sobnog termostata za koliko će da odreaguje.

Napomena: Kada peć radi preko sobnog termostata, **čašica mora češće da se čisti.**

Ukoliko se ne čisti čašica doći će do nepotpaljivanja peleta i aktiviranja alarma!

NAPOMENA: Povezivanje sobnog termostata vrši sam korisnik ili instalater po uputstvu koje se dobija uz sobni termostat! Povezivanje ne spada uz besplatno prvo puštanje peći u rad i ono se dodatno naplaćuje!

5.4 Primeri povezivanja peći

Na sledećim slikama pokazani su neki od primera pravilnog i nepravilnog instaliranja peći.

Ispravno

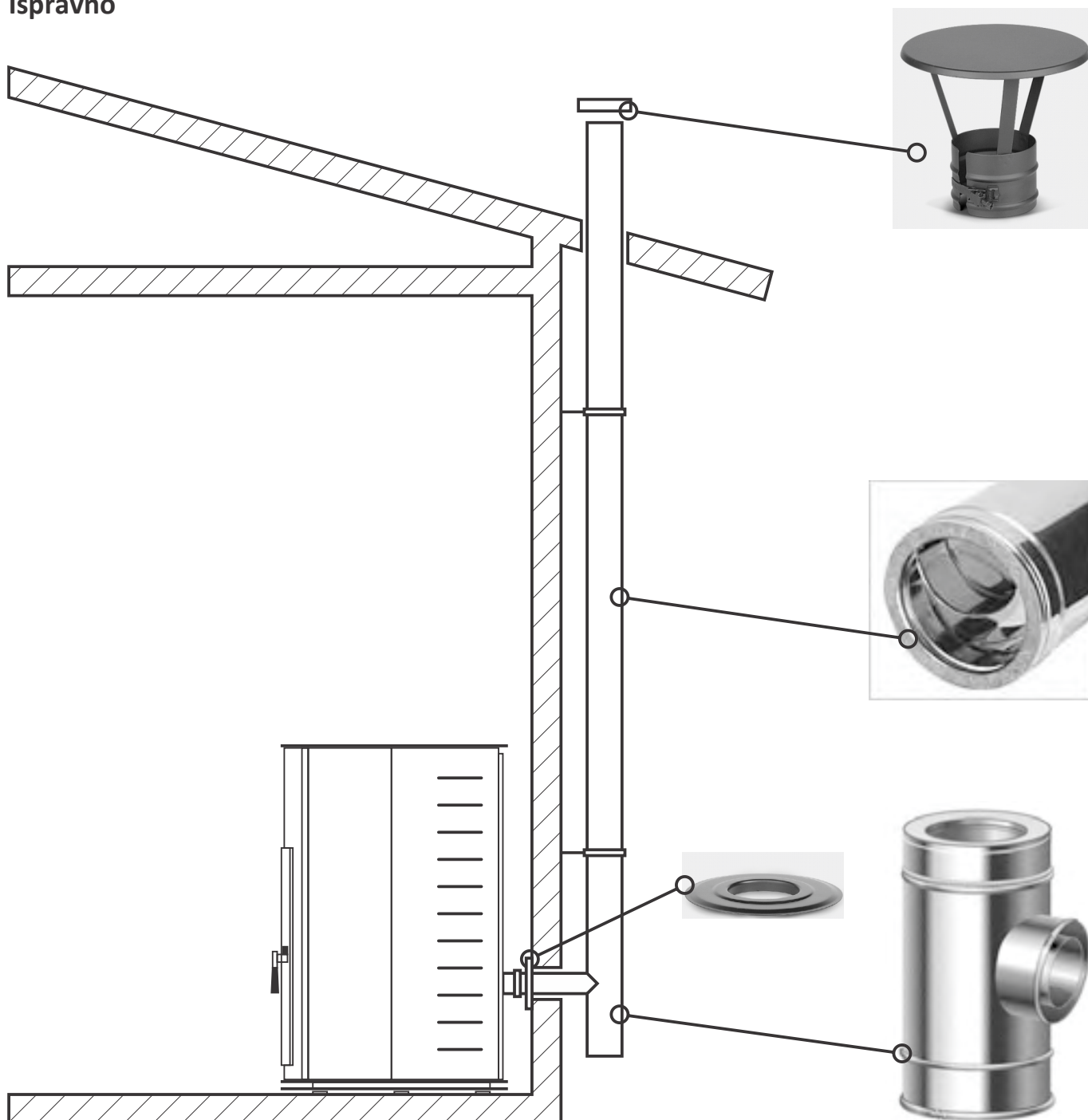

Slika 12

Na slici 12 prikazan je ispravan način poveivanja peći na spoljni dimnjak. Dimnjak mora imati odgovarajuću izolaciju. Na vrhu mora postojati kapa za zaštitu od kiše i vetra a na dnu mora biti postavljena jedinica za skupljanje kondenzacije u dimnjaku.

Ispravno

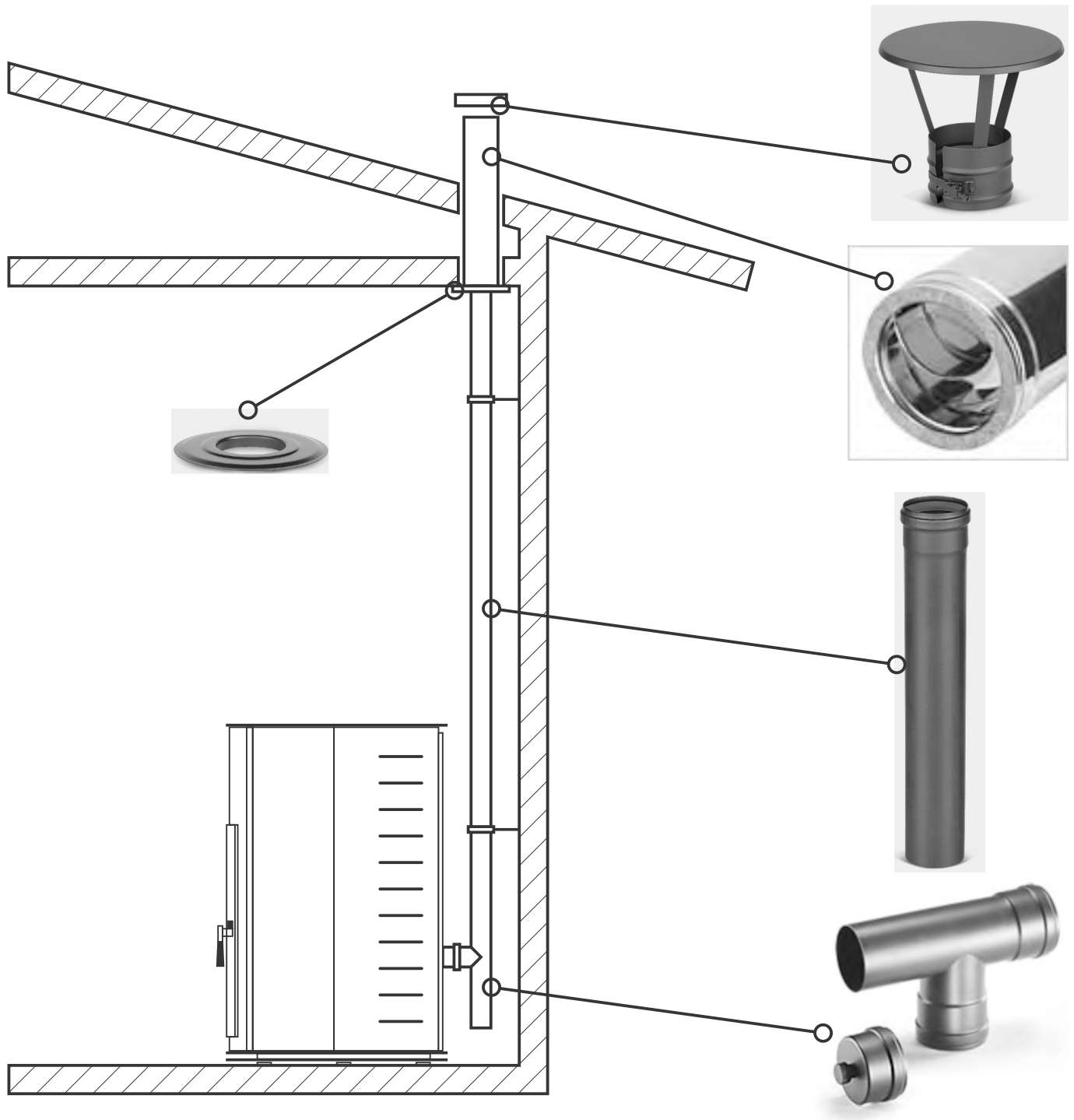

Slika 13

Na slici 13 prikazan je ispravan način instaliranja peći na unutrašnji dimnjak. Unutar prostorije koriste se dimnovodne cevi prečnika 80 mm koje ne moraju biti izolovane, vrlo je bitno da se obezbedi adekvatno zaptivanje na spojevima cevi. Obavezno je i postavljanje sistema za kondenzaciju kako bi bilo problema pri radu. Na vrhu dimnjaka obavezna je kapa za zaštitu od kiše i vetra, a ako je dimnjak izložen spoljašnjim uticajima mora se izolovati.

Na slici 14 prikazano je rešenje instaliranja peći koje može da se izvede ali mora se češće održavati. Izlaz iz peći pomoću same krivine nije ovako instalirana peć na dimnjak zahteva redovno čišćenje dimovodnih cevi posebno kolena jer moguće je da će se pojaviti kondenzacija i naslage prašine u dimovodnim cevima. Sve ovo može štetno da utiče na rad peći.

Pošto su mnoga domaćinstva primorana na ovakvo instaliranje peći, onda su ona u obavezi da na svakih 3-4 nedelje vrše čišćenje dimovodne krivine pre svega, a na svakih 8-10 nedelja da vrše kompletno čišćenje dimovodnih cevi. U suprotnom može doći do "gušenja" peći i prepunjavanja čašice što može prouzrokovati samozapaljivanje peći. Ako se utvrdi da je samozapaljivanje peći nastalo iz razloga taloženja naslaga prljavštine u dimnjaku, kompanija A.D "Milan Blagojević" Smederevo ne snosi nikakvu odgovornost.

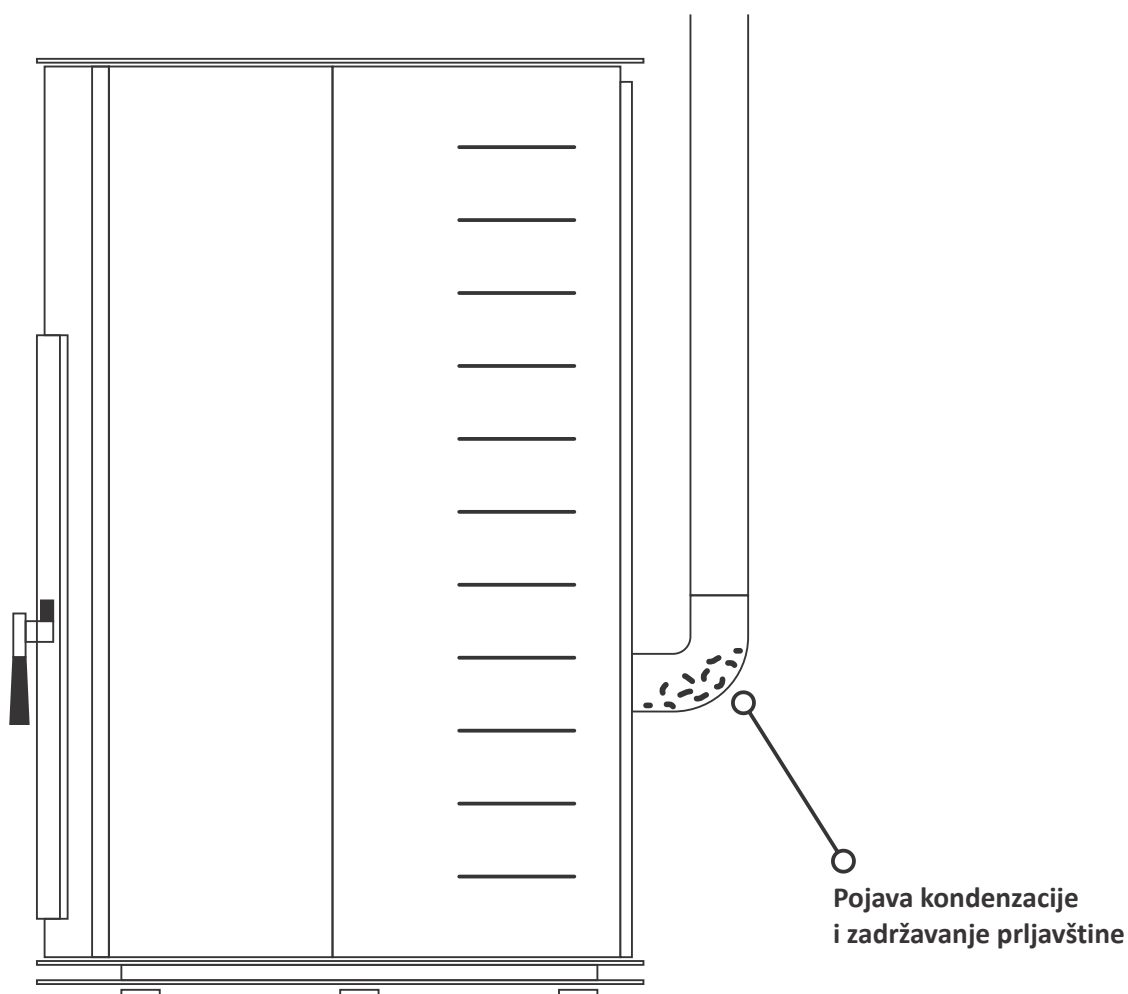

Slika 14

Ispravno

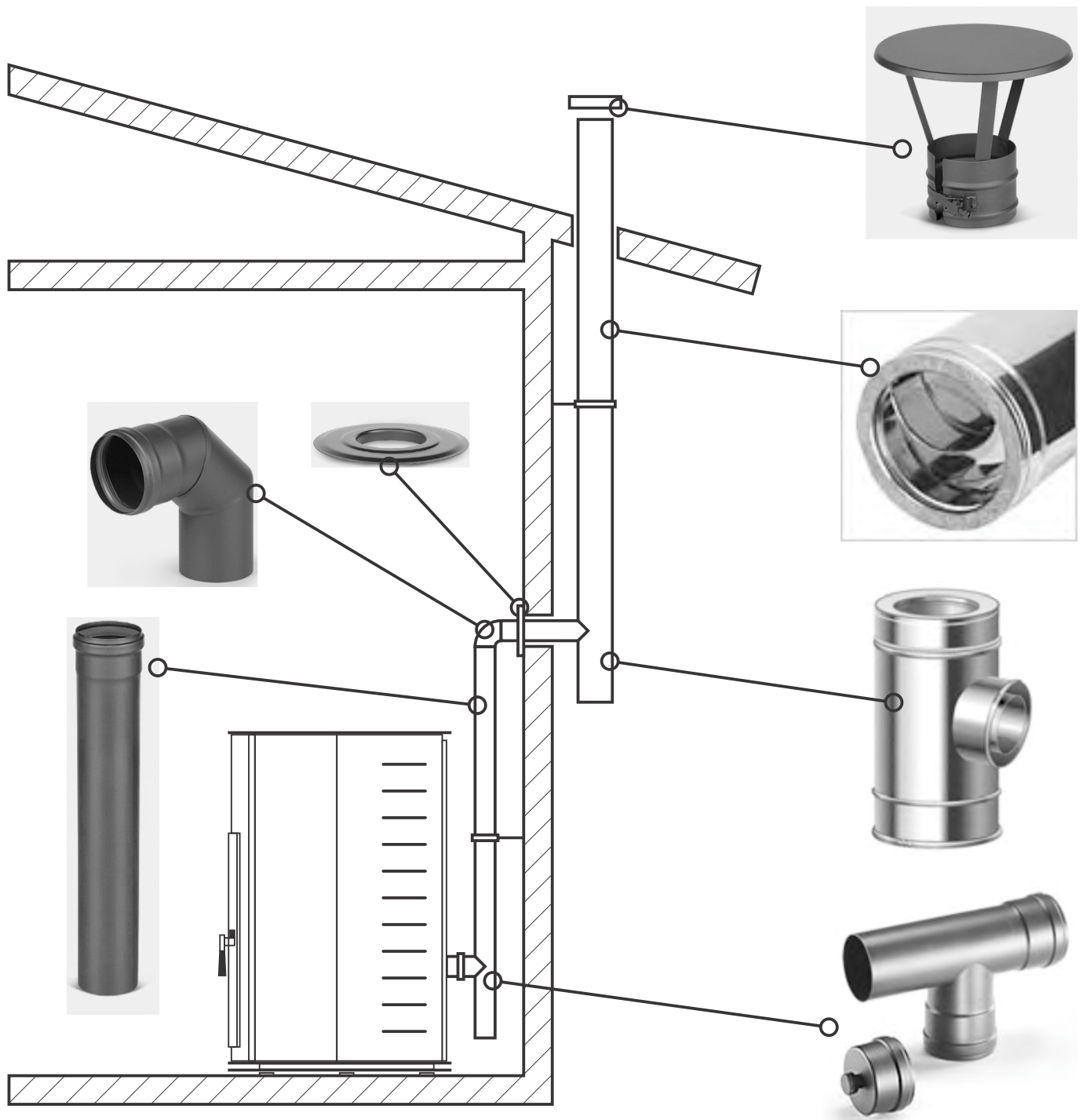

Slika 15

Na slici 15 prikazano je instaliranje peći sa kombinacijom unutrašnjih dimovodnih cevi i spoljašnjeg dimnjaka. Obavezno je da spoljašnji dimnjak bude izolovan, da na vrhu postoji kapa koja štiti od kiše i vetra da na dimnjaku postoji sistem za regulaciju kondenzacije. Što se unutrašnjih dimovodnih cevi tiče ne moraju biti izolovane, moraju imati odgovarajuću zaptivenost na spojevima. Na zid je veoma važno postaviti rozetnu (štucnu) i dobro je zadihtovati kako ne bi propustila dim, ako dim dođe u dodir sa zidom mogu se pojaviti fleke usled reakcije. Takođe je potreban sistem za kondenzaciju na dimovodnim cevima.

Gore su navedeni neki od primera koji se često dešavaju u praksi, vrlo je važno da peć instalira osoba koja je stručna u poslovima instaliranja peći i dimnjaka.

5.5 Povezivaje peći na sistem centralnog grejanja

Povezivanje peći na sistem centralnog grejanja treba da obavi osoba koja je stručna za ovaj posao i koja korisniku može dati garanciju da će tako povezana peć raditi. Prilikom povezivanja treba voditi računa o propisima koji odgovaraju za to područje ili zemlju.

Peć u sebi sadrži sledeće elemente:

- Ekspanzionu posudu 8l na 3bar-a
- Odzračni ventil na najvišoj tački kotla (Slika 5, str 14)
- Ventil sigurnosti koji se aktivira na 3bar-a (Slika 5, str 14)
- Slavinicu za punjenje i pražnjenje
- Cirkulacionu pumpu

Sa ovim elementima peć je pripremljena za zatvoreni sistem centralnog grejanja. Izlazni i potisni vod (Slika 11, pozicije 1 i 2) su 3/4“.

Na potisni vod potrebno je postaviti:

- Termomanometar koji će pokazivati pritisak vode u sistemu i temperaturu vode na izlazu iz kotla
- Holender radi lakše montaže i demontaže u slučaju servisiranja

Na povratni vod potrebno je staviti samo holender radi lakše montaže i demontaže prilikom servisiranja.

Na sam sistem potrebno je u najvišoj tački postaviti još jedan odzračni ventil za odzračku celog sistema. Pre puštanja u rad sistem je potrebno napuniti vodom do pritiska 1,1 -1,4 bar-a, peć mora biti obavezno povezana sa dimnjakom i svi ventili između peći i instalacije moraju biti otvoreni. Iz sigurnosnog ventila potrebno je sprovesti crevo ili u kanalizaciju ili u neku veću posudu, ukoliko dođe do njegovog aktiviranja dolazi do oslobađanja veće količine vode koja bi mogla da ugrozi rad peći. Radi lakšeg pristupa prilikom povezivanja i punjenja sistema potrebno je skinut zadnju bočnu stranu.

VAŽNO: Peć se ne sme koristiti bez vode!

Slika 16

Šema povezivanja kotla na sistem centralnog grejanja

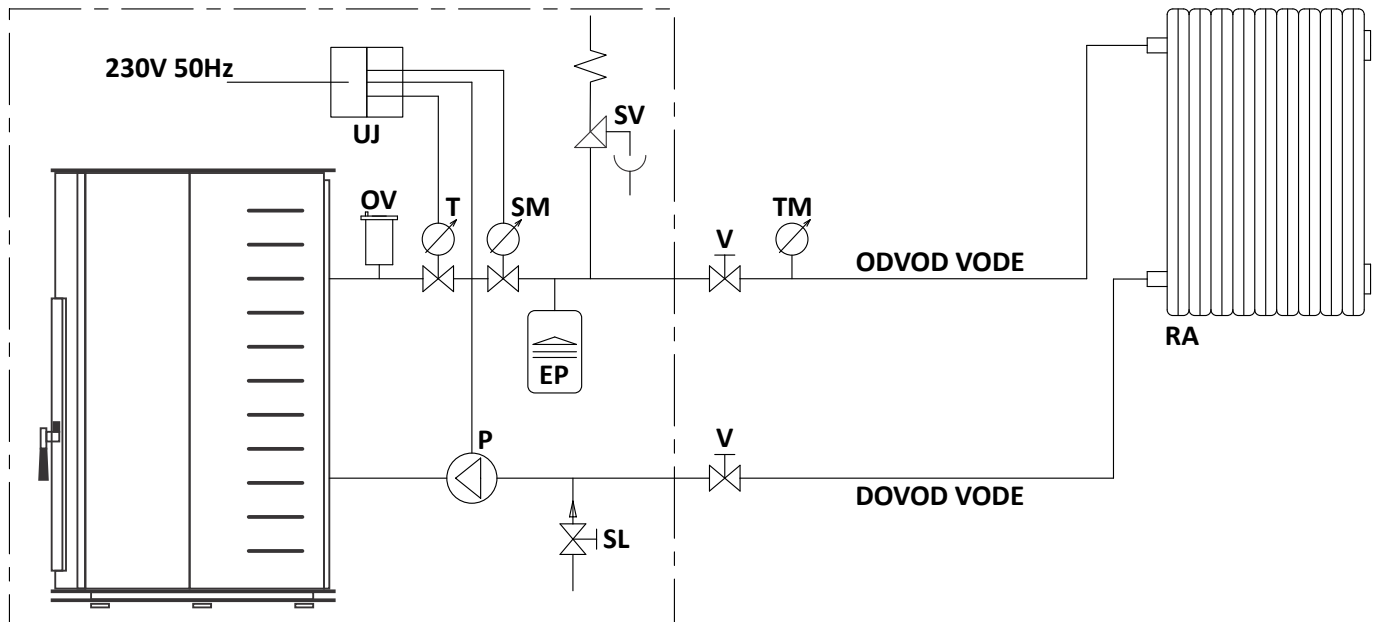

Legenda:

- UJ – upravljačka jedinica
- OV – Automatski odzračni ventil
- T - termometar
- SM – sigurnosni manometar
- EP – ekspanziona posuda
- SV – sigurnosni ventil
- P – pumpa
- SL – slavina za punjenje i pražnjenje
- V – ventil
- TM – termomanometar
- RA – radijator

6. PUŠTANJE PEĆI U RAD - OBAVEZA OVLAŠĆENOG LICA

Nakon pravilnog instaliranja peći prema zahtevima i propisima vrši se puštanje peći u rad. Prilikom puštanja peći u rad treba se pridržavati sledećih saveta:

- Prilikom prvog puštanja u rad doći će do sagorevanja ovarbanih delova peći, što će prouzrokovati određenu količinu dima i neprijatnog mirisa. Zbog ovoga je obavezno napraviti dobru cirkulaciju vazduha kako bi se prostorija provetrila i uklonili neprijatni mirisi u što kraćem roku
- Prilikom prvog puštanja u rad, preporučujemo prisustvo stručne osobe u trajanju od minimalno 30min i njegovo uveravanje da su ispunjeni svi zahtevi za bezbedan rad peći.
- Obavezno proverite da li je peć pravilno priključena

- na električnu mrežu, povezana sa dimnjakom, udaljena na bezbedno rastojanje od zapaljivih materijala, snabdevena kvalitetnim peletom i da li je obezbeđen dotok svežeg vazduha do peći.
- Obavezno je proveriti da li sonda koja meri ambijentalnu temperaturu nije u kontaktu ili u blizini izvora toplote, jer ako jeste peć neće imati pravilnu informaciju o temperaturi u prostoriji. Preporuka je da se postavi na 10 cm od poda i da bude udaljena od odvoda dima koji se zagreva prilikom rada peći.
- Kada su svi uslovi zadovoljeni pritisnite prekidač (prikazan na slici 4 pod rednim brojem 16) tako da bude postavljen u poziciju 1. Nakon ovoga pratite uputstva iz poglavlja "Rukovanje i upravljanje radom peći".

7. ČIŠĆENJE I ODRŽAVANJE PEĆI

Čišćenje peći je ključni faktor za pravilno funkcionisanje peći. Ignorisanjem ovog postupka postoji rizik od niza problema koji mogu da se jave. Čišćenje peći se odvija isključivo kada je peć isključena sa električne mreže i kada su peć i pepeo u potpunosti hladni.

Održavanje peći može biti na dnevnom, nedeljnom, mesečnom i godišnjem nivou. U daljem tekstu biće razrađeni svi nivoi detaljno i korisnik se mora strogo pridržavati ovih saveta i preporuka kako ne bi izgubili garanciju na proizvod i kako bi sprečili eventualna oštećenja proizvoda i okoline.

Dnevno čišćenje peći:

Odnosi se na svakodnevno održavanje peći koje je minimalno. U dnevno održavanje peći spada čišćenje pepela iz čašice peći u ložištu, čišćenja same čašice, čišćenje prostora oko same čašice, čišćenje stakla čišćenje magacina za pelet. Čišćenje se vrši vakumskim aparatom (usisivačem) za usisavanje pepela i to kada je peć potpuno hladna.

Čišćenje se vrši tako što se otvore vrata ložišta (slika 17), nakon toga se izvadi čašica (slika 18) i sva sadržina se isprazni iz nje. Svi otvori na čašici moraju biti očišćeni kako bi se obezbedila dobra cirkulacija vazduha koji je neophodan za dobro sagorevanje. Nakon toga vakumskim aparatom se usisa sva prašina iz ložišta i prostora oko čašice.

Usled lošeg peleta na dnu čašice može da se stvori sloj šljake nastale nesagorevanjem peleta i pojavom smole iz peleta.

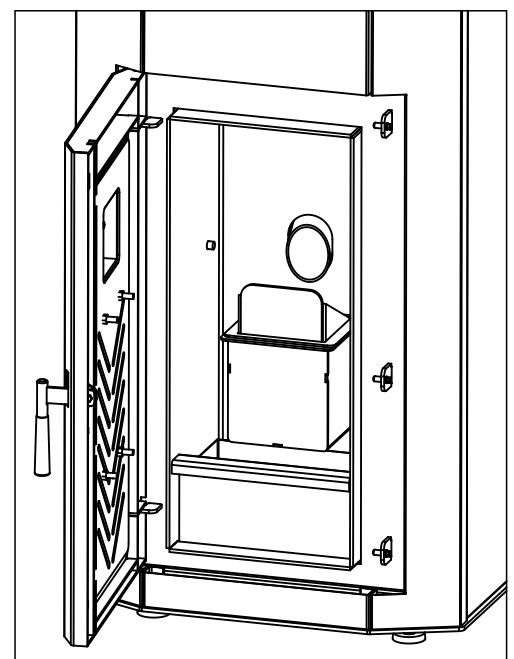

Slika 17

Ako se čašica ne očisti dobro doći će do prepunjavanja čašice i mogućeg samozapaljivanja peći. Takođe je vrlo bitno da se nakon čišćenja čašica pravilno vrati na mesto, ne sme biti zazora između nosača čašice i čašice, proveriti da li čašica ne udara u cev upaljača ili sam upaljač koji se nalazi na dnu čašice.

Ako čašica nema adekvatno naleganje takođe može doći do pojave prepunjavanja čašice što bi uzrokovalo samozapaljivanje peći.

Staklo peći čistiti suvom krpom. Ukoliko je potrebno možete koristiti vodu i blage deterdžente, ali to se sme raditi isključivo kada je staklo hladno. Ukoliko je staklo vruće u dodiru sa vodom može doći do njegovog pucanja.

Abrazivna sredstva oštećuju staklo. Pre ponovnog puštanja peći u rad staklo mora da bude potpuno suvo. Čišćenje magacina za pelet podrazumeva usisavanje preostale prašine koja ispadne iz samog džaka zajedno sa peletom. Ako se prašina koja se unese sa peletom nataloži u dnu magacina i u dovoljnoj količini dospe u dozator prouzrokuje zaglavlivanje dozatora.

Nedeljno čišćenje peći:

Nedeljno održavanje peći se odnosi na pražnjenje posude za pepeo.

Nakon otvaranja vrata pepeljaru uhvatiti za rukohvat, lagano je izvući (slika 19) i sadržaj koji se nalazi u njoj odložiti na za to predviđeno mesto. Imati u vidu pri nošenju pepeljare da je prašina lagana i ako se ne nosi mirno može doći do njenog razletanja po prostoriji. Nakon odlaganja pepela pepeljaru istim postupkom vratiti na njeno mesto.

Mesečno održavanje peći (na svakih 20-25dana):

Pod mesečnim održavanjem peći podrazumeva se skup gore navedenih održavanja i u to spada čišćenje ložišta i cevi kroz koje prolaze gasovi.

Obojeni i lakirani delovi se ne čiste abrazivnim sredstvima jer se time prouzrokuje skidanje farbe. Može se koristiti mešavina vode i deterdženta. Vlažnom krpom ili sunđerom lagano preći preko delova, nakon toga ih ostaviti da se osuše.

Mesečno čišćenje peći obuhvata čišćenje dimovodnih puteva unutar peći. Da bi se ovo postiglo na samoj peći su ostavljeni takozvani otvori za čišćenje. Ukupno ih ima tri (dva bočna i jedan centralni). Do bočnih otvora za čišćenje se stiže tako što se skidaju prednje bočne strane, a zatim se skidaju bočni otvori na kotlu kao što se vidi na slici 20, zatim se vakuumskim uređajem usisa sva prašina. Po završetku čišćenja potrebno je sve delove vratiti u prvobitno stanje.

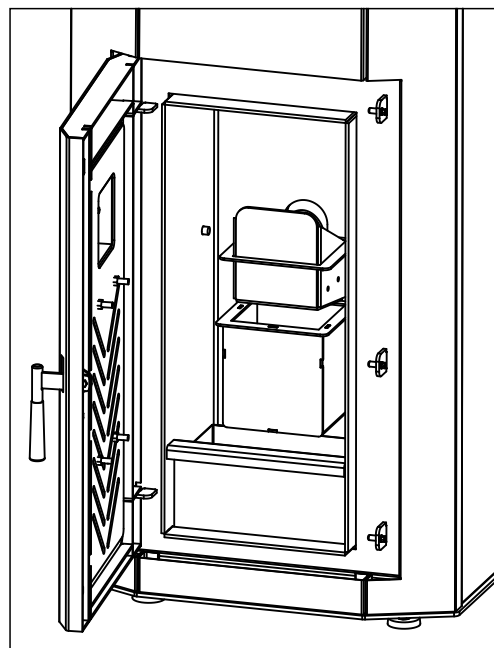

Slika 18

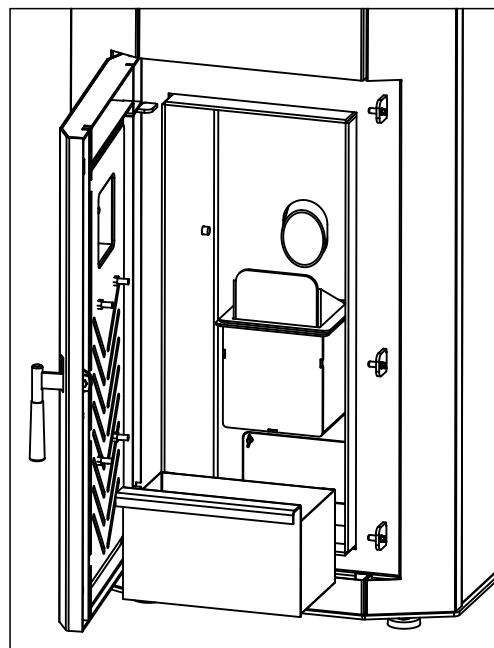

Slika 19

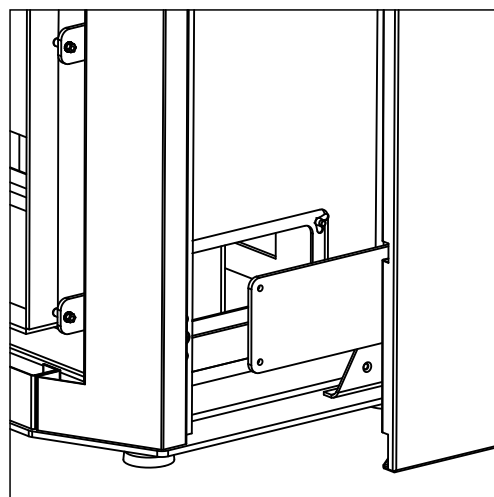

Slika 20

Do centralnog otvora za čišćenje dolazi se tako što se izvadi pepeljara, a zatim se skine centralni poklopac za čišćenje (slika 21), pa se na kraju izvrši usisavanje prašine vakuumskim uređajem. Centralni otvor za čišćenje daje pristup da se očisti ventilator izduvnih gasova, što je jedana od osnovnih funkcija ovog otvora.

Po završetku čišćenja donjih dimovodnih puteva potrebno je očistiti i gornje dimovodne puteve, to se radi na sledeći način (Slika 22):

- Skinuti masku sa displejem,
- Otkaçiti kabl displeja da se ne ošteti,
- Podignuti ploču prednju gornju do maksimalnog ugla otvaranja,
- Zatim pomoću ručica otvoriti poklopac izduvnih gasova i njega obavezno podglaviti pomoćnim priborom
- Zatim protresti turbolatore da se izgrebe sva prašina ne cevima, poželjno je i par puta okrenuti svaki turbolator pojedinačno i na kraju,
- Svu prašinu koja se zadržala u skretnoj komori usisati.

Nakon završenog održavanja sve delove lagano vratiti na svoje mesto, pri tom voditi računa da su svi delovi pravilno vraćeni u suprotnom peć neće funkcionisati ispravno.

Godišnje održavanje peći:

Ovo održavanje peći je preporuka proizvođača i odnosi se na zamenu delova koji se prilikom rada habaju i troše. Pre svega se misli na silikonske pletenice. Preporučljivo je njih menjati nakon grejne sezone jer one održavaju zaptivenost peći.

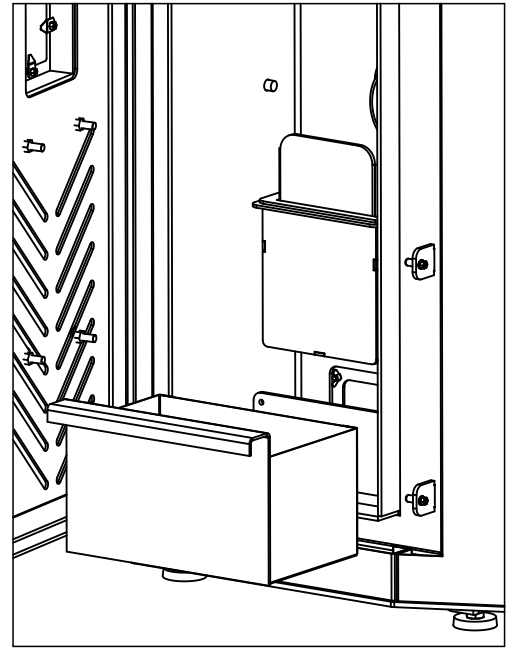

Slika 21

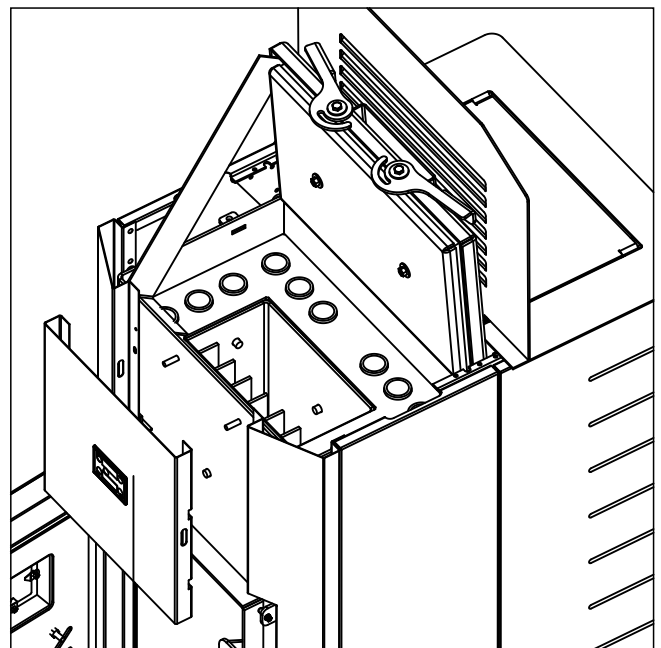

Slika 22

8. RUKOVANJE I UPRAVLJANJE PEĆI

Rukovanje peći se vrši preko komadnog displeja koji se nalazi na prednjoj strani kotla.

Komandna tabla omogućava komunikaciju sa programatorom pomoću dirki. Displej i pokazivači (na LCD displeju) informišu operatera o radu peći.

Na slikama 25 i 26 prikazan je izgled komadne table sa objašnjenjima.

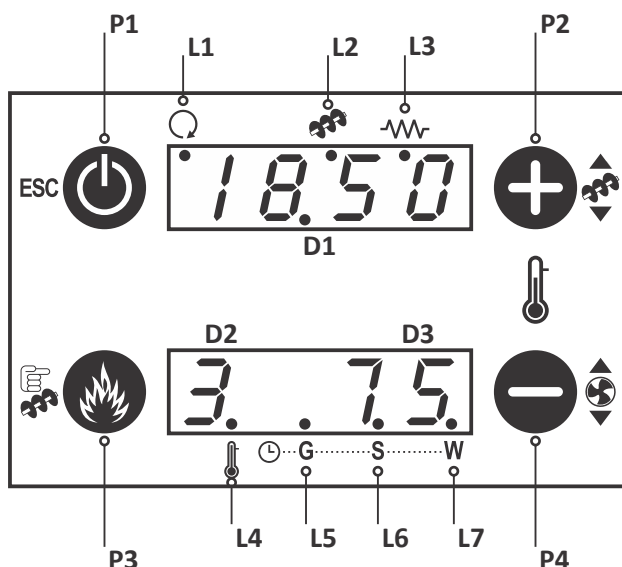

Slika 25

D1 - Vreme / - / Alarm (greška) / Meni / Pomoćni meni / Vrednost parametra

D2 - Režim rada / Parametar

D3 - Temperatura / Parametar

Tasteri	Funkcija	
	Klik	Pritisak 3 sekunde
P1	Vizuelizacije / Izlazni meni	Paljenje (startovanje) kotla / Gašenje kotla / Reset
P2	Podešavanje temperature (povećavanje)	Korekcija doziranja
P3	Izbor režima rada / Memorisanje izmena	Ručno doziranje
P4	Podešavanje temperature (smanjivanje)	Korekcija ventilatora izduvnih gasova

Diode	Značenje	
L1		Uključena dioda pokazuje da je uključena pumpa
L2		Uključena dioda pokazuje da je dozator uključen
L3		Uključena dioda pokazuje da je uključen grejač
L4		Uključena dioda pokazuje da je dostignuta željena temperatura
L5	G	Uključena dioda pokazuje da je aktivno dnevno programiranje
L6	S	Uključena dioda pokazuje da je aktivno nedeljno programiranje
L7	W	Uključena dioda pokazuje da je uključeno vikend programiranje

Slika 26

8.1 Stavljanje peći u pogon

Pre puštanja kotla u rad treba proveriti da li su ispunjeni sledeći uslovi:

- da je kotao priključen na hidrauličku mrežu,
- da je kotao priključen na električnu instalaciju,
- da je magacin napunjen peletom.

Za puštanje peći u pogon potrebno je prekidač 0/1 koji se nalazi sa zadnje strane peći prebaciti u položaj 1.

Tada se na displeju (slika 27) pojavljuju sledeće poruke:

- vreme
- temperature vode u kotlu

Taster P1 (uključivanje) držite pritisnut nekoliko sekundi.

U trenutku startovanja peći na displeju će se pojaviti poruka CHECK (slika 28) takođe će se pojaviti i režim rada koji je neaktivan u trenutku startovanja peći.

Nakon "check" faze na displeju će se, u određenim vremenskim intervalima (fabrički podešeno), pojavljivati sledeće poruke ON1, ON2, ON3, ON4 i ON5 (Slika 29 do Slika 33).

Sve ove faze su faze potpaljivanja peći nakon završetka faze On5 sat na displeju neće više trepereti i to je znak da je peć u random režimu takozvanom RUN modu (slika 34).

Na samom početku startovanja kotla potrebno je tasterom P3 promeniti radni režim kotla na 5 ili na A (automatski), jer nikako nije preporučljivo kotao startovati u najnižem režimu rada.

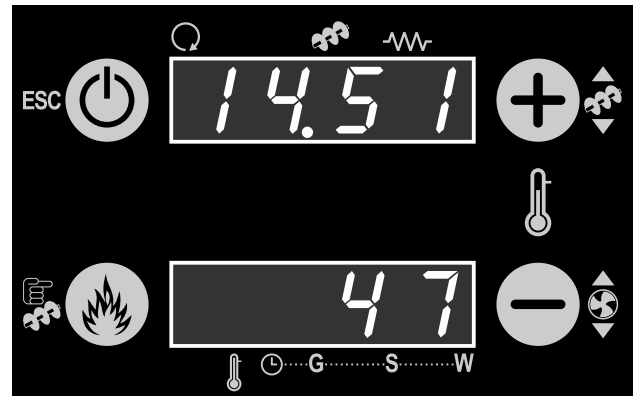

Slika 27

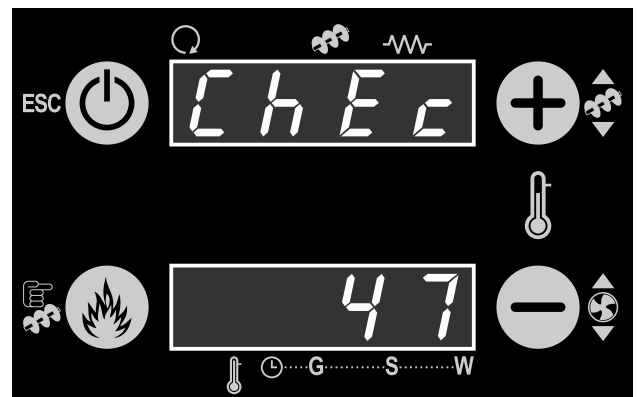

Slika 28

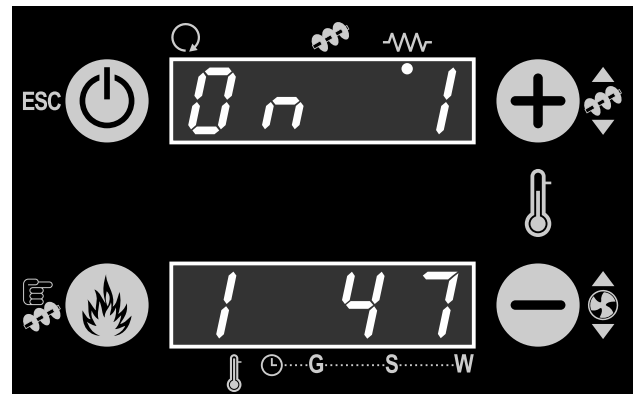

Slika 29

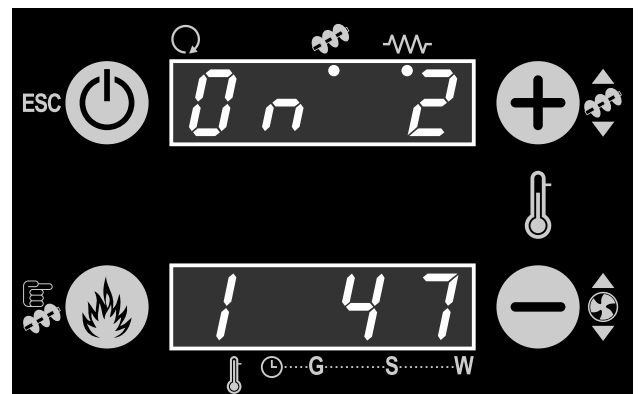

Slika 30

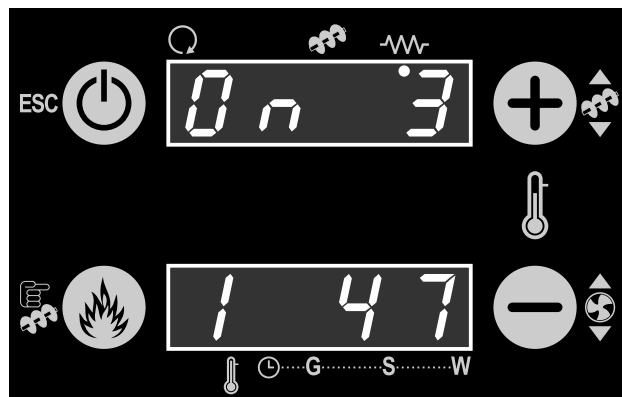

Slika 31

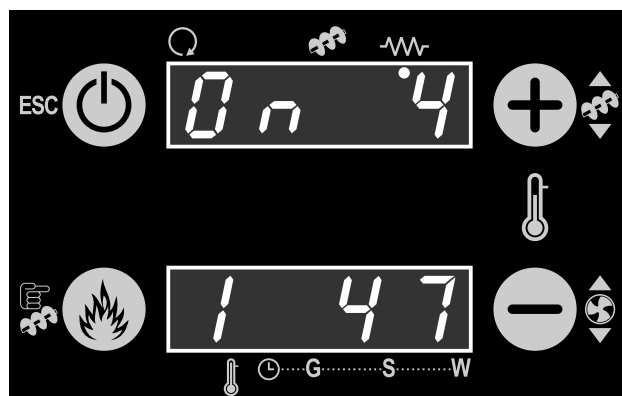

Slika 32

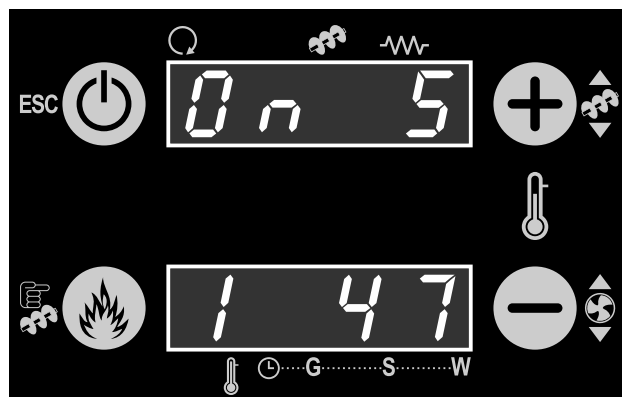

Slika 33

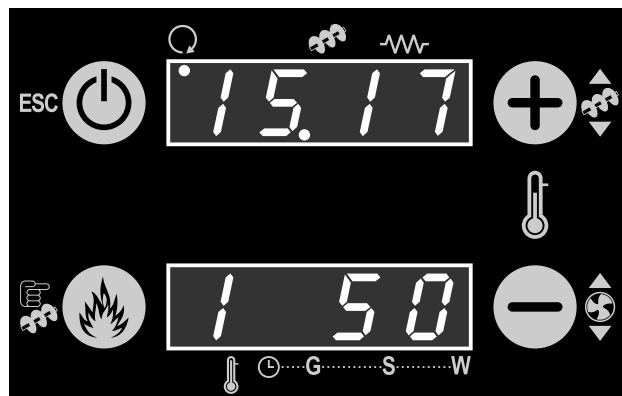

Slika 34

U slučaju da iz nekih razloga ne dođe do stvaranja plamena u ložištu ili dođe do nekih smetnji u ovim fazama na displeju će se pokazati određena poruka koju prati zvuk i ona signalizira da nešto nije u redu. Više o ovome u poglavlju „alarmi“.

Kada kotao uđe u stabilan proces rada na određenom vremenskom intervalu kotao će ulaziti u mod čišćenja takozvani CLEANING mod. U tom trenutku na ekranu će se pojaviti poruka PCLN (slika 35). Ovaj mod traje takođe određen vremenski perijod. Svi ovi vremenski intervali su fabrički podešeni tako da izmene može vršiti samo ovlašćeno lice ili serviser u dogovoru sa tehničkom podrškom kompanije „Milan Blagojević Smederevo“.

8.2 Podešavanje temperature vode u kotlu

Kratkim pritiskom taster P4 vrši se podešavanje željene temperature vode u kotlu (sistemu) (slika 36).

Na displeju ispod sata će se pojaviti vrednost temperature koja je fabrički podešena, promenu a ujedno i zadavanje željene temperature vrši se kratkim pritiskom na tastere P2 i P4.

8.3 Podešavanje željene temperature

Željenu temperaturu prostorije u kojoj je peć možete podesiti dugim pritiskom na tastere P3 i P4 istovremeno. Tada ćete se naći u meniju elektronike, ove poruke se pokazuju umesto sata. Tasterom P2 i P4 pronađete meni TErM (slika 37).

Ulazak u ovaj meni omogućuje vam kratki pritisak na taster P3, zatim će se u gornjem displeju pojaviti vrednost ambijentalne temperature (slika 38), da bi se ova vrednost menjala potrebno je pritisnuti ponovo taster P3 u tom trenutku vrednost temperature će početi da treperi i to je znak da je vrednost moguće promeniti. I ova vrednost se menja kao i vrednost temperature vode u kotlu tasterima P2 i P4, ali kada se podesi željena vrednost temperature neophodno je izmenu sačuvati pritiskom na taster P3.

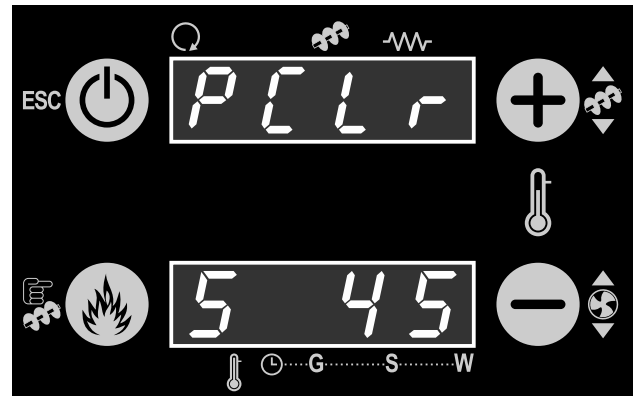

Slika 35



Slika 36

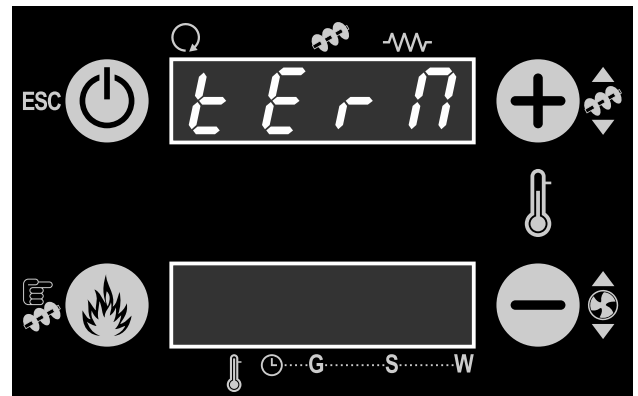

Slika 37

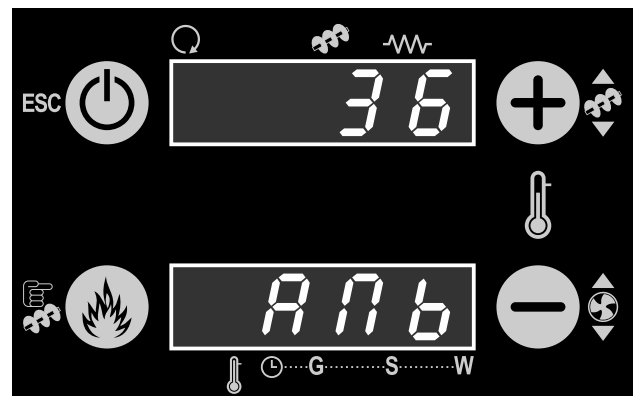

Slika 38

8.4 Dostizanje željene temperature u toku rada

Kada se podese obe temperature peć će sve vreme raditi u RUN modu sve dok ne dostigne jednu od zadatih temperatura. Kako se bude približavala zadatim temperaturama elektronika će automatski smanjivati režime rada peći sa 5 na 4 i sve tako do najnižeg režima 1. U nekim trenucima i pri ovom režimu rada dolaziće do porasta jedne od dve gore navedene temperature. Ukoliko se desi prekoračenje zadate temperature za vrednost koja je fabrički podešena peć će ući u ekonomičan režim rada takozvan režim modulacije. Tada će se na displeju pojaviti poruka Mod (slika 39).

Izlaz iz režima modulacije se automatski dešava kada temperatura koja je prekoračena spadne za ponovo fabrički podešenu vrednost. U slučaju da temperatura i dalje raste i ako je peć u režimu modulacije posle određenog vremena peć će ući u STAND BY mod i tada se na ekranu pojavljuje poruka kao na slici 40. U ovom režimu blokira se dotok peleta u čašicu i samo rade ventilator izduvnih gasova i pumpa.

Izlaz iz Stend by moda moguć je na dva načina i peć automatski prepoznaje jedan od njih. Kako je stend by mod vremenski ograničen, ako temperatura u tom vremenskom intervalu opadne do određene granice koja je fabrički podešena peć će iz stend by moda preći u fazu paljenja koja je opisana detaljno u poglavlju 8.1. I to predstavlja prvi način izlaska iz stend by moda. Drugi način je taj da temperatura ne uspe da se spusti do granice u zadatom vremenskom intervalu tj da se peć ne ohladi dovoljno, tada peć prelazi u fazu gašenja. Što će biti opisano u poglavlju 8.5.

8.5 Isključivanje peći

Prinudno isključivanje peći može doći usled prekida električne energije, usled nedostatka peleta u magacinu I usled neke nepravilnosti u radu same. Ako do isključivanja peći dođe usled nedostatka električne energije, a pri tom da je u magacinu ostala količina peleta, ponovno pokretanje se vrši tako kao što je opisano u poglavlju 8.1. U ovom slučaju dozator koji ubacuje pelet u ložište se nije ispraznio I nakon startovanja peć će nastaviti sa radom.

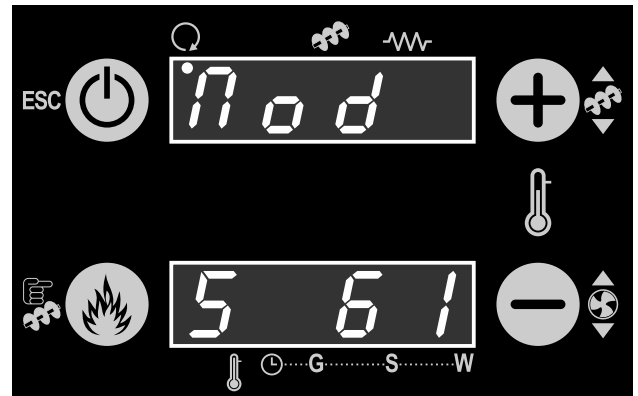

Slika 39

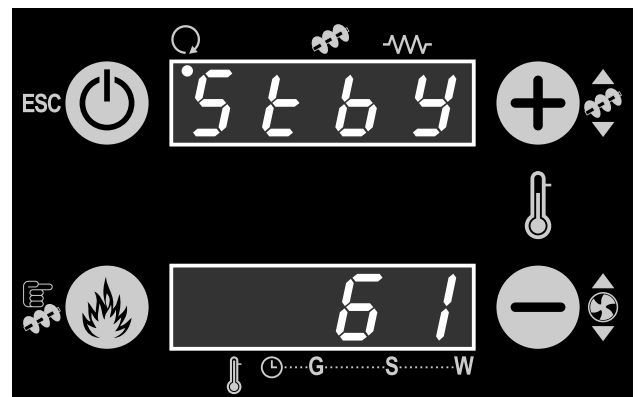

Slika 40

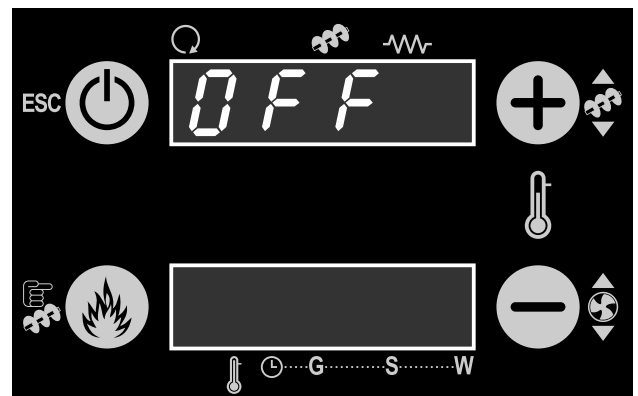

Slika 41

8.6 Isključivanje peći usled prinude

Prinudno isključivanje peći može doći usled prekida električne energije, usled nedostatka peleta u magacinu i usled neke nepravilnosti u radu same.

Ako do isključivanja peći dođe usled nedostatka električne energije, a pri tom da je u magacinu ostala količina peleta, ponovno pokretanje se vrši tako kao što je opisano u poglavlju 8.1. U ovom slučaju dozator koji ubacuje pelet u ložište se nije ispraznio i nakon startovanja peć će nastaviti sa radom.

Ako do isključivanja peći dođe usled nedostatka peleta u magacinu i u samom dozeru, pojaviće se na displeju odgovarajuća poruka i alarm (više u poglavlju "Alarmi"). U ovom slučaju sipati pelet u magacin i tada zadržati taster P3 tada će se aktivirati manuelno punjenje dozatora (slika42). Vreme ove operacije je 90 sekundi a prekida se pritiskom na bilo koji taster. Ovu operaciju je potrebno prekinuti kada se čuje da pellet upada u čašicu. napuniti dozator. Kada pelet počinje da upada u čašicu to je jasan znak da je dozator napunjen i nakon toga može se peć startovati prema opisu iz poglavlja 8.1.

8.7 Daljinsko upravljanje

Uz peć se kao prateći element koristi daljinski upravljač (slika 43). Pomoću ovog daljinskog upravljača moguće je paliti i gasiti peć i podešavati režime rada peći. Željene temperature nije moguće menjati pomoću daljinskog upravljača. Daljinski na sebi ima 4 tastera taster za startovanje peći ON, taster za gašenje peći OFF i tastere + i – za podešavanje režima rada peći. Daljinski je fabrički uparen sa proizvodom, i njegov domet je 4m, takođe za funkciju daljinskog potrebna je baterija 23AE 12 V.

8.8 Podešavanje časovnika i datuma na displeju

Peć na pelet ima mogućnost paljenja i gašenja u toku dana i to se reguliše programima. Da bi se peć programirala potrebno je pre svega podesiti časovnik i datum na displeju komandne jedinice. Da bi se to uradilo potrebno je pristupiti meniju za podešavanje vremena i datuma. Prvo treba pritisnuti u isto vreme tastere P3 i P4 i tada ćete se naći u meniju elektronike (slika44).

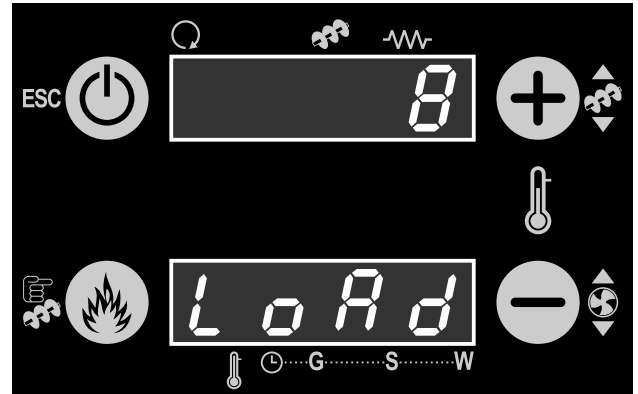

Slika 42

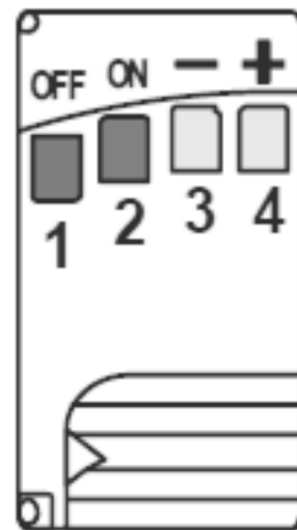

Slika 43

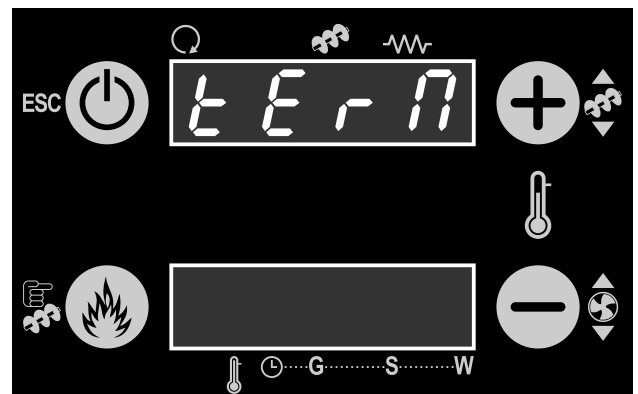

Slika 44

Zatim tasterima P2 ili P4 doći do menija oroL, (slika 45).

Pritisnuti taster P3 za pristup meniju. Kada pristupite meniju na gornjem ekranu pojavice se vreme koje treba da podesite (slika 46).

Da bi mogli da unosite izmene potrebno je da pritisnete taster P3, tada će prvo početi da treperi broj koji označava časove, tasterima P2 ili P4, neophodno je podesiti trenutno vreme časova, kada se to završi ponovo se pritisne taster P3, tada počinje da treperi cifra koja označava minute, takođe je potrebno i nju podesiti na odgovarajuću vrednost tasterima P2 ili P4, zatim ponovo pritisnete taster P3 i na donjem ekranu počecće da treperi slovna oznaka koja predstavlja dane u nedelji, tasterima P2 ili P4.

Oznake za podešavanje dana u nedelji su sledeće:

- Mo**-Ponedeljak,
- Tu**- Utorak,
- Ue**-Sreda,
- Th**-Četvrtak,
- Fr**-Petak,
- SA**-Subota,
- Su**-Nedelja.

Nakon završetka podešavanja vremena potrebno je obavezno sačuvati unete podatke pritiskom na taster P3 i tada će svi podaci na displeju prestati da trepere što je znak da ste uspešno uneli izmene. Izlazak iz menija vrši se pritiskom na taster P1.

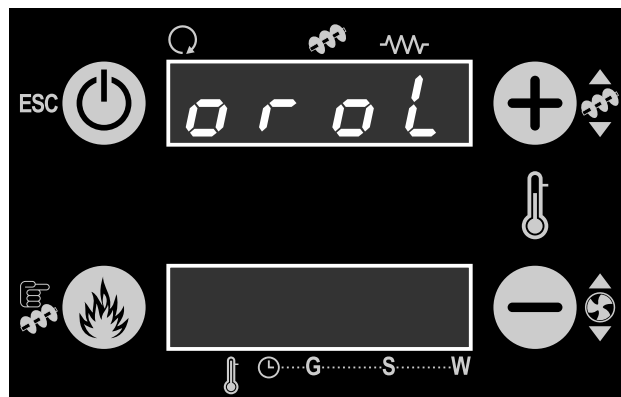

Slika 45

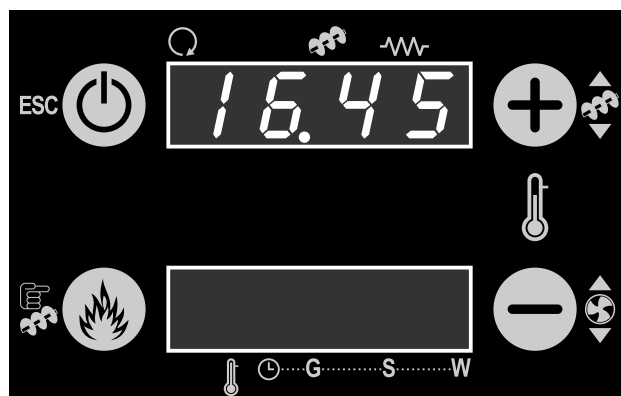

Slika 46

9. PROGRAMIRANJE RADA PEĆI

Postoje 3 vrste programiranja peći:

- Dnevno programiranje
- Nedeljno programiranje
- Vikend programiranje

9.1 Dnevno programiranje rada peći

Dnevno programiranje rada peći omogućava korisniku da za svaki dan u nedelji pojedinačno napravi tri programa kada će se peć uključiti odnosno isključiti isključiti.

Pritisnuti tastere P3 i P4, a zatim tasterima P2 ili P4 doći do menija CHRONO, kao što je prikazano na slici 47. Ovaj meni sadrži dva podmenija koja će biti objašnjena u nastavku teksta.

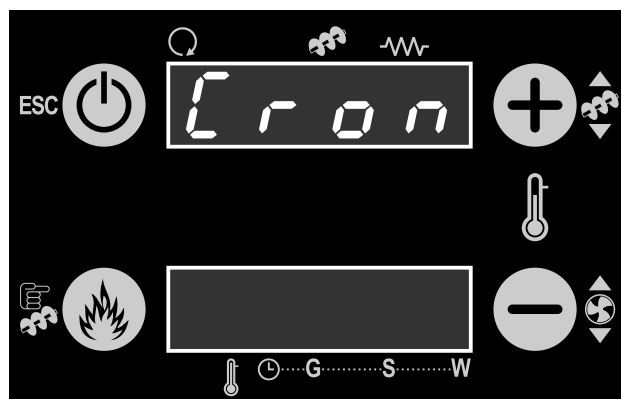

Slika 47

Pritiskom na taster P3 potvrdite ulazak u meni CHRONO i tada će displej izgledati kao na slici 48.

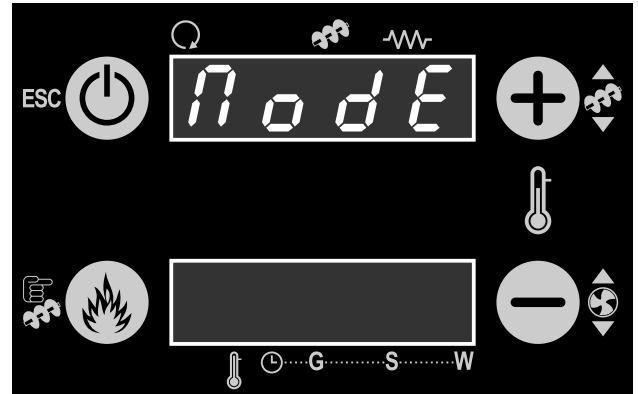

Slika 48

Ovaj pod meni vam omogućava da izaberete tip programiranja peći, a ujedno i da aktivirate jedno od ponuđena tri programiranja. Pritiskom na taster P3 potvrdite ulazak u podmeni. Tada će na displeju biti ispisano OFF kao na slici 49.

Pritiskom na taster P3 slova oznaka počinje da treperi i tada je moguće izabrati tip programa koji želimo da aktiviramo pomoću tastera P2 ili P4.

Tipovi programa su sledeći:

- OFF** - isključeno programiranje,
- Gior** - dnevno programiranje,
- SEtt** - nedeljno programiranje i
- FiSE** - vikend programiranje.

Za dnevno programiranje potrebno je dakle izabrati Gior kao na slici 50. Zatim tasterom P3 sačuvati izmenu a potom se tasterom P1 vratiti na meni ModE (slika 48).

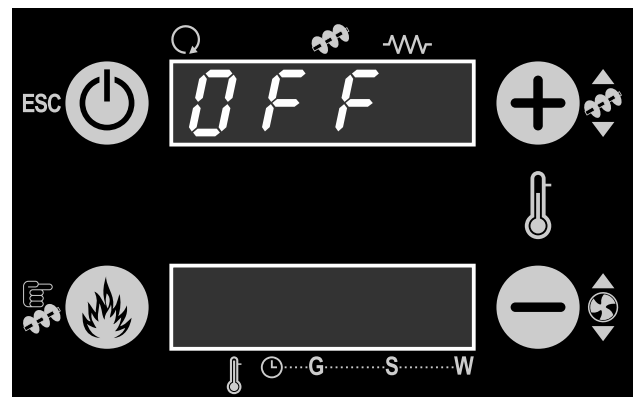

Slika 49

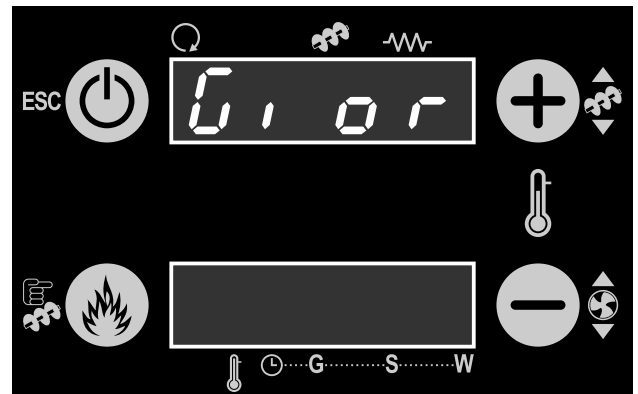

Slika 50

Kada ste se vratili u meni ModE potrebno je tasterom P2 ili P4 potrebno je doći do podmenija ProG (slika 51).

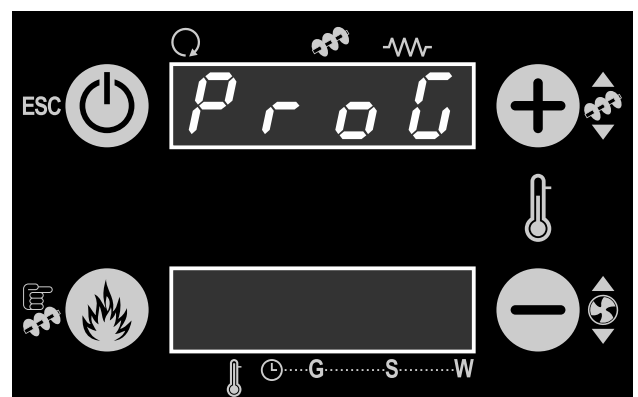

Slika 51

Zatim tasterom P3 potvrdimo ulazak u podmeni, i tasterom P2 ili P4 doći do menija za dnevno programiranje Gior (slika 52).

Tasterom P3 potvrdimo ulazak u meni za dnevno programiranje i nakon toga možemo početi da programiramo peć. Kada smo potvrdili ulazak u meni displej elektronike će izgledati kao na slici 53.

Četiri crtice na gornjem ekranu označavaju mesto za vreme koje se treba podesiti.

Broj jedan označava prvi program, crtica dole pored broja jedan (1_↓) označava da se program odnosi za startovanje peći, ako je crtica gore (1[↑]) to znači da se program odnosi za gašenje, slovna oznaka označava dan za koji se program pravi.

Da bi se aktivirao sat i samim tim moglo unositi vreme paljenja/gašenja peći potrebno je zadržati taster P1 od 3 do 5 sekundi. Tada će displej izgledati kao na slici 54.

Sada pritisnuti taster P3 i kada vreme za časove počne da treperi uneti u koliko časova želite da se peć upali, naravno unos se vrši tasterima P2 i P4, nakon toga uneti minute kada želite da se peć upali i obavezno unešenu vrednost sačuvati pritiskom na taster P3. Istim tasterom izvršimo promenu programa kako bi napravili program za gašenje peći (slika 55).

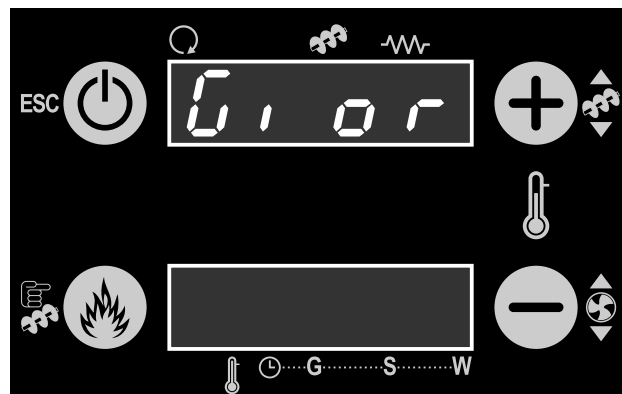

Slika 52

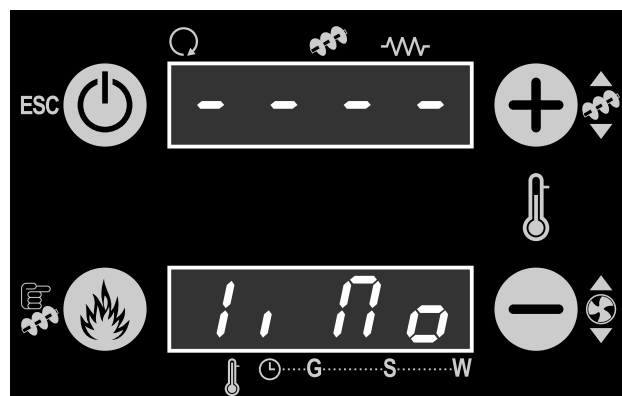

Slika 53

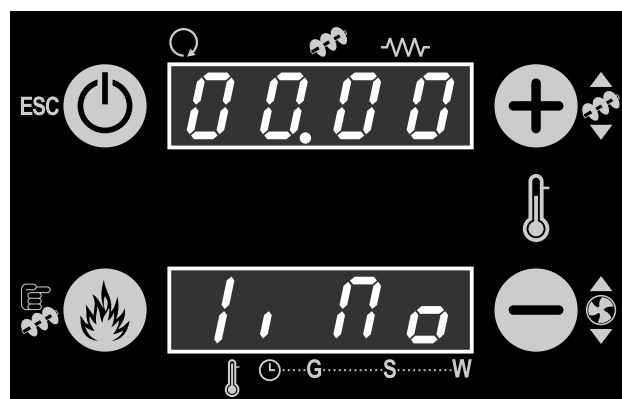

Slika 54

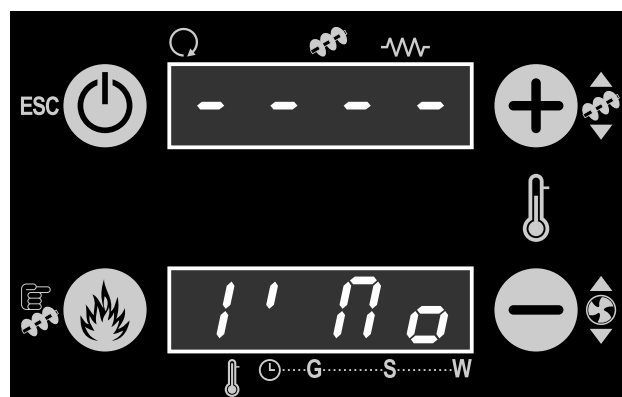

Slika 55

Podešavanje vremena se vrši identično kao pri podešavanju vremena za startovanje kotla. Ovaj način programiranja vam omogućuje da napravite minimalno jedan a maksimalno tri programa za jedan dan i tako za svaki dan u nedelji posebno.

U tablici 1 dat je jedan primer programiranja peći. Iz tablice možemo videti da će u utorak u 7h peć početi sa radom, i da će se ugasi u utorak u 13h, zatim će se ponovo uključiti u 1530h i ugasiće se u 1730, potom ponovo će početi sa radom u 1945h, a završiće sa radom u 2359h. Naravno nije obavezno da se prave svi tri programa moguće je napraviti samo jedan program za ceo dan. Još jedna mogućnost ovog programiranja jeste programiranje noćnog režima rada. Primer ovog programiranja dat je u tablici 2.

U tablici 2 dat je primer programiranja peći u toku dana i u toku noći. Iz tablice se vidi da će peć početi sa radom u utorak u 10h, a završiti sa radom u utorak u 22h, zatim će u ponoć u sredu početi sa radom, a završiti rad u sredu ujutru u 5h.

Važna napomena:

Prilikom programiranja rada peći i postavljanja dva programa treba voditi računa da se između paljenja i gašenja peći ostavi dovoljan vremenski interval kako bi se peć ohladila. Ovo vreme zavisi od uslova i okoline gde je peć instalirana, neko optimalno vreme bilo bi između 30 i 45 minuta.

9.2 Nedeljno programiranje rada peći

Da bi nedeljno programiranje bilo aktivno u meniju ModE moramo podesiti odnosno izabrati komandu Sett (slika 56), izbor se indentičan kao što je opisano u poglavlju 9.1

Nakon toga vratimo se tasterom P1 u podmeni I umesto podmenija modE, izaberemo podmeni ProG (slika 52). Tasterom P3 potvrdimo ulaz u meni i zaberemo podmeni Sett (slika 56). Kao i kod dnevnog programiranja moguće je napraviti tri programa koji se odnose na početak/kraj (slike 57-58) rada peći ali svakog dana u nedelji. Dakle kada se vreme startovanja peći podesi i kada se podesi vreme isključivanja peći. peć će se svakog dana od ponedeljka do petka startovati u to zadato vreme i isključivati u zadato vreme.

Primer	
Uključivanje	Isključivanje
07 00 1 _I Tu	13 00 1 ^I Tu
15 30 2 _I Tu	17 30 2 ^I Tu
19 45 3 _I Tu	23 59 3 ^I Tu

Tablica 1

Primer	
Uključivanje	Isključivanje
10 00 1 _I Tu	22 00 1 ^I Tu
00 00 2 _I Tu	05 00 2 ^I Tu

Tablica 2

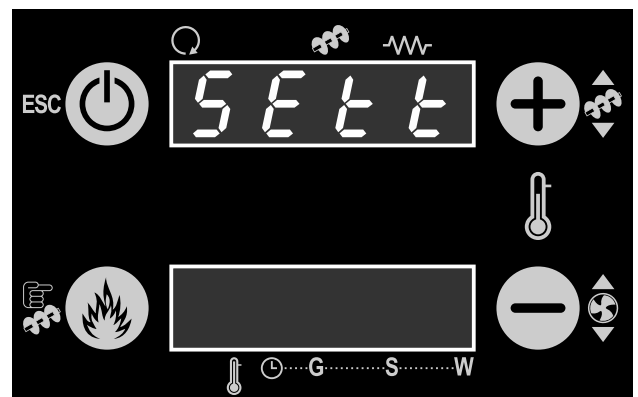

Slika 56

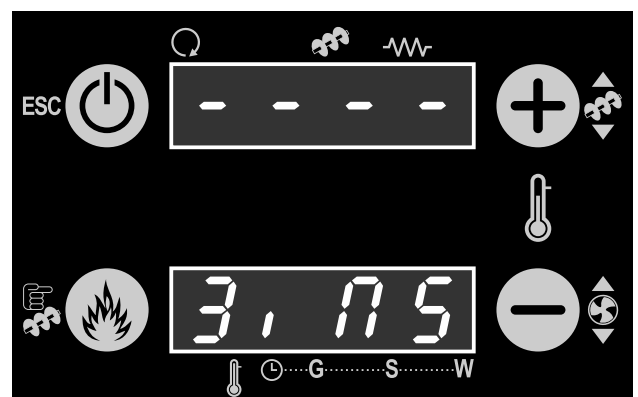

Slika 57

9.3 Vikend programiranje rada peći

Vikend programiranje omogućava programiranje, uključivanje i isključivanje peći, samo tokom vikenda odnosno subotom i nedeljom. U CHRONO meniju izabere se pod meni ModE i u ovom meniju izabere se funkcija FiSE (slika 59).

Izbor se vrši kao što je objašnjeno u poglavlju 9.1. Zatim se vratimo korak unazad pomoću taster P1 i izaberemo podmeni ProG. U okviru tog podmenija izaberemo funkciju FiSE i sada smo u mogućnosti da programiramo rad peći u tokom vikenda (slike 60-61).

Takođe je moguće napraviti tri programa za početak rada peći i za kraj rada peći ali nije moguće za dane pojedinačno. Programiranje se vrši na isti način kao što je opisano u poglavlju 9.1.

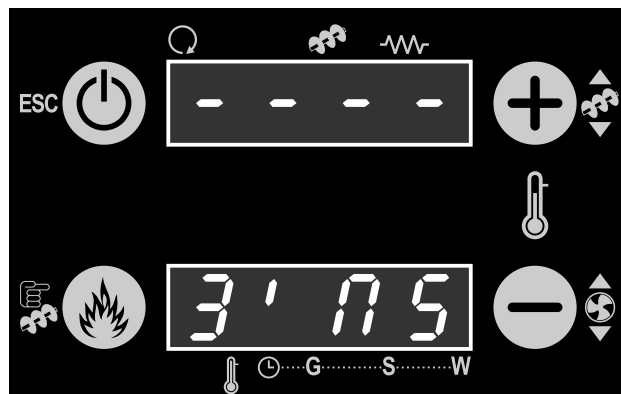

Slika 58

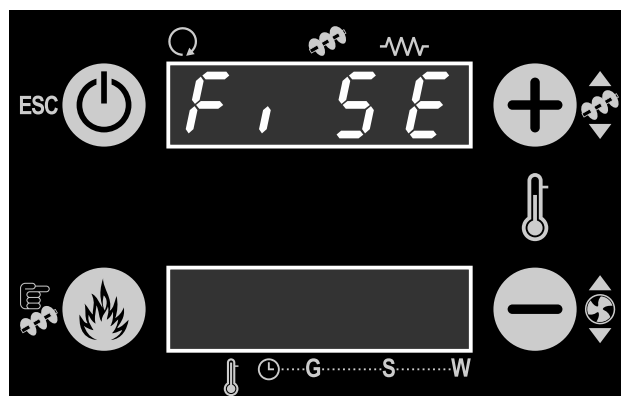

Slika 59

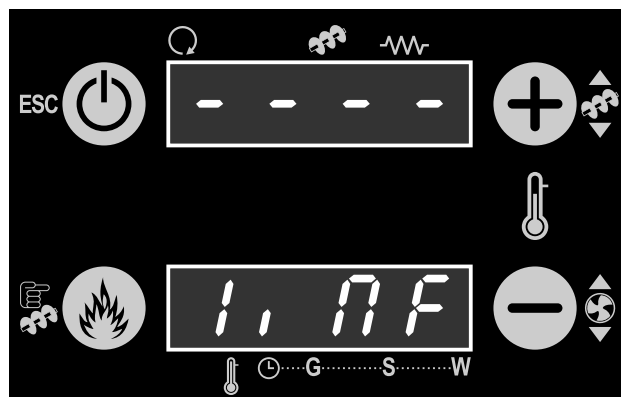

Slika 60

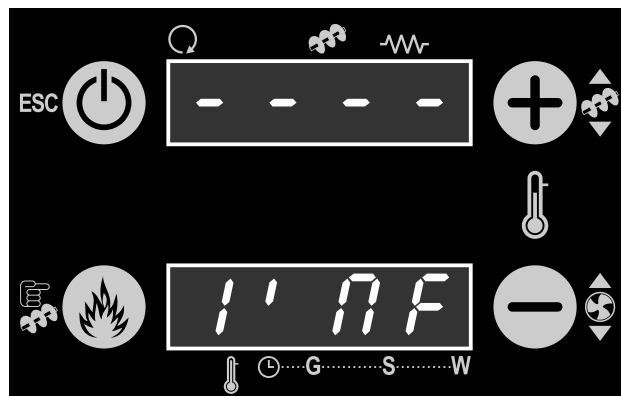

Slika 61

10. DODATNE FUNKCIJE

Prilikom rada kotla korisniku su omogućene dodatne funkcije kojima može da reguliše odnosno prati rad proizvoda. Tako na primer kratkim pritiskom na taster P1 korisnik u svakom trenutku može pratiti sledeće:

- trenutnu ambijentalnu temperaturu (slika 62),
- temperature izduvnih gasova (slika 63),
- broj obrtaja ventilator turbine (slika 64)
- vreme ubacivanja peleta u zadatom režimu (slika 65)
- pritisak u kotlu (slika 66)

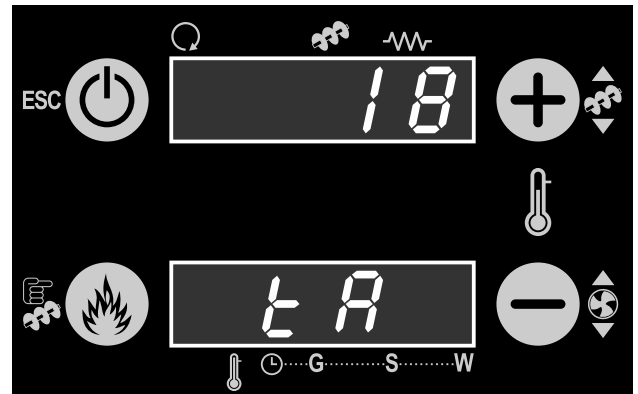

Slika 62

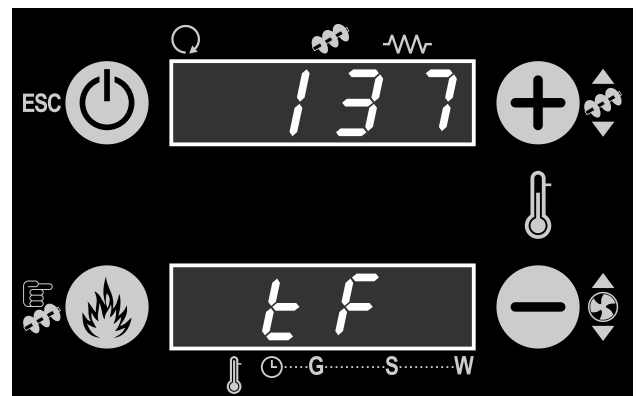

Slika 63

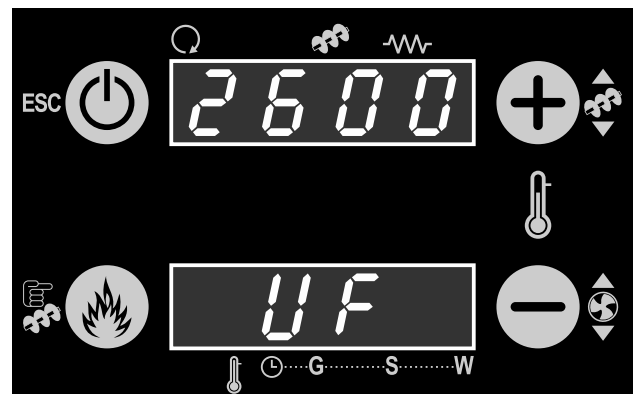

Slika 64

Takođe elektronikom je omogućeno korisniku da vrši korekcije doziranja (ubacivanja peleta) i broja obrtaja ventilator izduvnih gasova. Ove korekcije se odnose na kvalitet peleta, kako pellet nije svuda istog kvaliteta moguće je da će predstavljati smetnje u radu peći. Ovim korekcijama te smetnje bi trebale da se ako ne uklone onda smanje.

Napomena:

Peć je podešena fabrički prema peletu koji se koristi u zvaničnim laboratorijama za ispitivanje peći. Za loš rad proizvoda usled nekvalitetnog peleta proizvođač ne snosi odgovornost.

Korigovanje doziranja peleta vrši se dugim pritiskom na taster P2, tada će se na ekranu pojaviti poruka kao na slici 67.

Fabrički ova vrednost je podešena na 0, korisniku je omogućen dijapazon vrednosti od -7 do +7. To znači da je moguće maksimalno smanjiti/povećati doziranje (ubacivanje peleta) za 14% u režimima rada.

Korigovanje broja obrtaja ventilator turbine izduvnih gasova vrši se dugim pritiskom na taster P4, tada će se na ekranu pojaviti poruka kao na slici 68.

Fabrički ova vrednost je podešena na 0, korisniku je omogućen dijapazon vrednosti od -7 do +7. To znači da je moguće maksimalno smanjiti/povećati broj obrtaja ventilator izduvnih gasova za 14% u režimima rada.

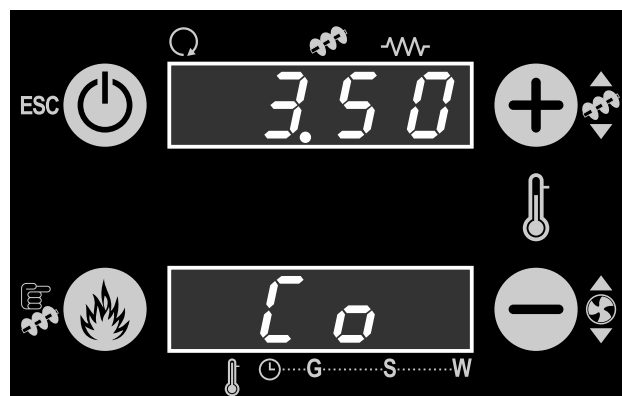

Slika 65

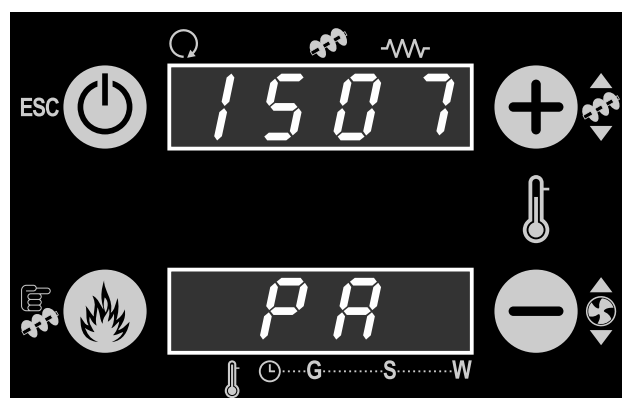

Slika 66

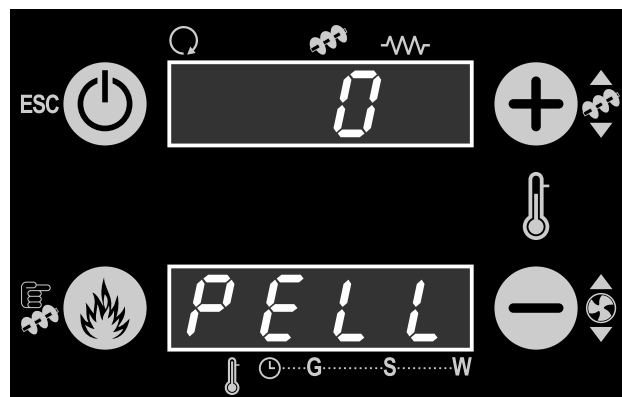

Slika 67

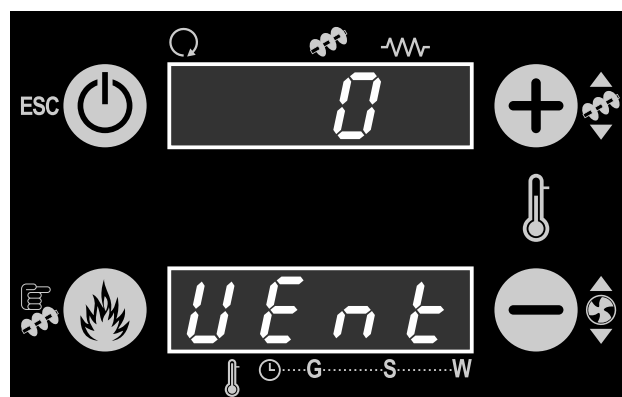

Slika 68

11. ALARMI

Nepravilnosti u radu su praćene zvućnim oglašavanjem alarma i pojavom poruka na displeju koje su vezane za nastalu nepravilnost. Nepravilnost u radu može nastupiti usled više temperature izlaznih gasova od propisanih, nepravilnog rada zbog teperature sonde

aspiratora, kada je došlo do smetnje u odvodu dima, u slučaju da se pelet ne upali u toku faze paljenja, u slučaju nestanka peleta ,u slučaju nestanka el.energije, u slučaju gašenja peći.

Indikacije na ekranu

Er02

Opis

Nije zadovoljen podpritisak.

Kad se aktivira

- Ako je došlo do zagušenosti dimnjaka .
- Ako kotao nije čišćen dući period .
- Ako je oslabila pletenica na vratima .

Šta treba raditi

- Isključite kotao i saćekajte da se ohladi.
- Proverite dimnjak i njegovu zaprljanost.
- Proverite da li su dobro očišćene dimovodne cevi.
- Proveriti da li je kotao čist jer pepeo i prašina često zapuše dimovodne kanale.
- Proverite pletenice na vratima.
- Ponovo startujte kotao.

Indikacije na ekranu

Er03

Opis

Gašenje usled nedostizanja temperature izduvnih gasova.

Kad se aktivira

- Aktivira se u fazama potpaljivanja kotla. Ako u pet faza kotao ne postigne temperature izduvnih gasova koja je fabrićki podešena.
- Kada je u prostoriji veoma hladno pa dimovodne cevi ne uspeju da se zagreju.

Šta treba raditi

- Isključite kotao.
- Skinite boćnu zadnju stranu i proverite da li sonda koja meri temperature izduvnih gasova stoji na svom mestu.
- Ponovo startujte kotao.

Indikacije na ekranu

Er04

Opis

Gašenje pregrevanja kotla.

Kad se aktivira

- Aktivira se kada temperatura u kotlu prekoraći granićnu vrednost sigurnosne temperature. Pregrevanje kotla.

Šta treba raditi

- Isključite kotao.
- Pozvati ovlašćenog servisera ili servisnu službu kompanije MBS.

Indikacije na ekranu	Er05
Opis	Prekoračenja temperature izduvnih gasova.
Kad se aktivira	<ul style="list-style-type: none"> • Aktivira se kada temperatura u izduvnih gasova prekorači fabrički podešen limit.
Šta treba raditi	<ul style="list-style-type: none"> • Isključite kotao. • Pozvati ovlašćenog servisera ili servisnu službu kompanije MBS.
Indikacije na ekranu	Er07
Opis	Greška u enkoderu.
Kad se aktivira	<ul style="list-style-type: none"> • Javlja se kada kontrolna ploča ne dobija signal od enkodera.
Šta treba raditi	<ul style="list-style-type: none"> • Isključite kotao. • Pozvati ovlašćenog servisera ili servisnu službu kompanije MBS.
Indikacije na ekranu	Er08
Opis	Greška u enkoderu.
Kad se aktivira	<ul style="list-style-type: none"> • Javlja se kada broj obrtaja ventilator izduvnih gasova počne da odstupa za 100 obrtaja u minuti od zadate vrednosti.
Šta treba raditi	<ul style="list-style-type: none"> • Isključite kotao. • Pozvati ovlašćenog servisera ili servisnu službu kompanije MBS.
Indikacije na ekranu	Er09
Opis	Pritisak u kotlu/ sistemu.
Kad se aktivira	<ul style="list-style-type: none"> • Kada pritisak u sistemu i u kotlu padne ispod granične vrednosti.
Šta treba raditi	<ul style="list-style-type: none"> • Isključite kotao. • Proveriti da li sistem negde curi. • Proveriti da li curi kotao. • Dopuniti sistem. • Ponovo startovati kotao.

Indikacije na ekranu	Er10
Opis	Prevelik pritisak u kotlu/sistemu.
Kad se aktivira	<ul style="list-style-type: none">• Kada pritisak u sistemu i u kotlu pređe iznad granične vrednosti.
Šta treba raditi	<ul style="list-style-type: none">• Isključite kotao.• Proveriti da li u sistemu ima vazduha.• Proveriti da li je odzračno lonče na kotlu ispravno.• Ispustite malo vode iz sistema kako bi oborili pritisak.• Ponovo startovati kotao.• U slučaju da se ponovi greška pozvati servisnu službu.
Indikacije na ekranu	Er11
Opis	Greška u vremenu.
Kad se aktivira	<ul style="list-style-type: none">• Aktivira se kada nije pravilno podešeno vreme.
Šta treba raditi	<ul style="list-style-type: none">• Isključite kotao.• Proveriti da li je sat podešen kako treba.• Ponovo startovati kotao.
Indikacije na ekranu	Er12
Opis	Greška u potpaljivanju.
Kad se aktivira	<ul style="list-style-type: none">• Aktivira se kada peć nije uspela da se potpali u fazi potpaljivanja.
Šta treba raditi	<ul style="list-style-type: none">• Isključite kotao.• Očistite ložište.• Proveriti da li su sve sonde na mestu.• Proveriti da li su čisti dimovodni kanali.• Ponovo startovati kotao.
Indikacije na ekranu	Er15
Opis	Nepravilno gašenje peć.
Kad se aktivira	<ul style="list-style-type: none">• Aktivira se ako dođe do nestanka struje ili se peć u toku rada isključi na glavni prekidač.
Šta treba raditi	<ul style="list-style-type: none">• Sačekati petnaestak minuta do pojave zvučnog signala. Zatim tasterom P1 resetovati alarm i potom startovati peć normalno.

Indikacije na ekranu	Sond
Opis	Greška u sondama.
Kad se aktivira	<ul style="list-style-type: none">• Aktivira se ako ploča ne prima signale od sonde.
Šta treba raditi	<ul style="list-style-type: none">• Isključite kotao.• Pozvati ovlašćenog servisera ili servisnu službu kompanije MBS.
Indikacije na ekranu	Hi
Opis	Visoka ambijentalna temperatura.
Kad se aktivira	<ul style="list-style-type: none">• Kada sonda ambijenta izmeri temperature preko 50 stepeni.
Šta treba raditi	<ul style="list-style-type: none">• Isključite kotao.• Proverite da li sonda za ambijentalnu temperaturu ne dodiruje neki izvor toplote .• Sačekati da temperature padne .• Ponovo startovati kotao.

NAPOMENA:

KFABRIČKA KONTROLA KVALITETA SVAKE PEĆI ZAHTEVA NJENO PALJENJE I TESTIRANJE KROZ SVE REŽIME RADA. ZATO JE MOGUĆE DA SE U MAGACINU PELETA I DODAVAČU PELETA NAĐE ZAOSTALI PELET.

12. GARANTNA IZJAVA

MBS izjavlja da će peć besprekorno funkcionisati ukoliko se pridržavate datih uputstava. Obavezujemo se da ćemo obezbediti rezervne delove i servisirati peć ukoliko dođe do smetnji u radu nastalih u garantnom periodu i otkloniti smetnje u radu u periodu koji je propisan zakonom Republike Srbije. Ukoliko u navedenom roku ne izvršimo obavezu otklanjanja uzroka

nepravilnog rada, imate pravo na zamenu peći novim proizvodom.

Garancija važi od dana kupovine peći što se dokazuje ispravno popunjenim garantnim listom.

Što se tiče kupaca van granica Republike Srbije ovu obavezu preuzimaju ovlašćeni distributeri.

GARANCIJA ZA OVAJ PROIZVOD JE 25 MESECI

Garancija ne pokriva štete nastale dejstvom atmosferskih, mehaničkih, elektrohemijskih procesa, ne pridržavanja uputstva, loših uslova skladištenja i neadekvatnog transporta. Takođe ukoliko su štete nastale dejstvom više sile (udar groma, poplave, požar...) strujnog udara ili neadekvatnih uslova rada, garancija ne važi. Delovi koji su podložni trošenju i habanju tokom rada nisu predmet garancije, a to su zaptivke i staklene pletenice. Zaštitna boja i lakirani delovi peći tokom rada menjaju boju što je prirodna osobina primenjenih materijala, tako da nisu predmet garancije. Molimo Vas da prijavite smetnje u radu, obaveštavanjem servisa MBS usmenim ili pisanim putem (kontakti su dati na poslednjoj strani uputstva). Garancija prestaje da važi ukoliko se ne pridržavate datog uputstva, nestručno rukujete radom peći, vršite nestručne intervencije ili ugradite delove koji ne odgovaraju originalnim. Prilikom prijave nepravilnosti pozovite se na podatke iz garantnog lista koji mora biti uredno popunjen. Garancija na proizvod ne važi ako usled korišćenja neodgovarajućeg peleta (neodgovarajućih dimenzija ili karakteristika - prečnik, dužina, vlažnost, prašina) ili peleta u kome se nalaze strana tela, nastanu smetnje koje utiču na rad proizvoda (na zaglavljivanje dozera, oštećenje motoreduktora). Svaki dolazak serviseru za reklamacije koje ne podležu garanciji će se naplaćivati po službenom cenovniku servisa.

Proizvođač ne prihvata bilo kakvu direktnu ili indirektnu odgovornost zbog:

- Slabog održavanja
- Nepoštovanja uputstva
- Korišćenja u suprotnosti sa sigurnosnim merama instalacije (elektične i hidrauličke) koje nisu po važećim standardima u toj zemlji
- Ugradnje od strane nekvalifikovanih i neobučanih osoba
- Za izmene i popravke za koje nije odgovoran proizvođač
- Korišćenja neoriginalnih delova.

Milan Blagojević AD Smederevo



Đure Strugara 20, 11300 Smederevo, Srbija

tel: 026 633 600 / 026 633 601

fax: 026 4629 941

e-mail: office@mbs.rs

www.mbs.rs